

# HITACHI

Model  
Modèle  
Modelo

**CJ 14DL • CJ 18DL**

**Cordless Jig Saw  
Scie sauteuse sans fil  
Sierra de calar a batería**

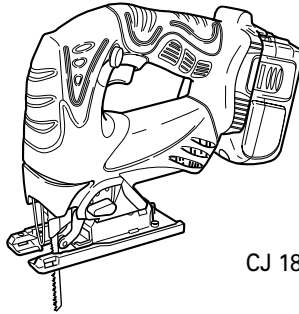

CJ 18DL

## SAFETY INSTRUCTIONS AND INSTRUCTION MANUAL

### **⚠ WARNING**

**IMPROPER OR UNSAFE** use of this power tool can result in death or serious bodily injury!

This manual contains important information about product safety. Please read and understand this manual **BEFORE** operating the power tool. Please keep this manual available for other users and owners before they use the power tool.

This manual should be stored in safe place.

## INSTRUCTIONS DE SECURITE ET MODE D'EMPLOI

### **⚠ AVERTISSEMENT**

Une utilisation **INCORRECTE OU DANGEREUSE** de cet outil motorisé peut entraîner la mort ou de sérieuses blessures corporelles!

Ce mode d'emploi contient d'importantes informations à propos de la sécurité de ce produit. Prière de lire et de comprendre ce mode d'emploi **AVANT** d'utiliser l'outil motorisé. Garder ce mode d'emploi à la disponibilité des autres utilisateurs et propriétaires avant qu'ils utilisent l'outil motorisé. Ce mode d'emploi doit être conservé dans un endroit sûr.

## INSTRUCCIONES DE SEGURIDAD Y MANUAL DE INSTRUCCIONES

### **⚠ ADVERTENCIA**

¡La utilización **INAPROPIADA O PELIGROSA** de esta herramienta eléctrica puede resultar en lesiones de gravedad o la muerte!

Este manual contiene información importante sobre la seguridad del producto. Lea y comprenda este manual **ANTES** de utilizar la herramienta eléctrica. Guarde este manual para que puedan leerlo otras personas antes de utilizar la herramienta eléctrica. Este manual debe ser guardado en un lugar seguro.

**Hitachi Koki**

# CONTENTS

English	Page		Page
IMPORTANT SAFETY INFORMATION .....	3	APPLICATIONS .....	11
MEANINGS OF SIGNAL WORDS .....	3	REMOVAL AND INSTALLATION METHOD OF BATTERY .....	11
<b>SAFETY</b> .....	<b>3</b>	CHARGING METHOD .....	11
GENERAL SAFETY RULES .....	3	PRIOR TO OPERATION .....	13
SPECIFIC SAFETY RULES AND SYMBOLS .....	5	CUTTING .....	15
IMPORTANT SAFETY INSTRUCTIONS FOR BATTERY CHARGER .....	6	CONNECTING WITH CLEANER CONCERNING CUTTING OF STAINLESS STEEL PLATES .....	17
IMPORTANT SAFETY INSTRUCTIONS FOR USE OF THE BATTERY AND BATTERY CHARGER .....	7	SELECTION OF BLADES .....	17
CAUTION ON LITHIUM-ION BATTERY .....	7	HOUSING THE ALLEN WRENCH .....	17
<b>FUNCTIONAL DESCRIPTION</b> .....	<b>9</b>	<b>MAINTENANCE AND INSPECTION</b> .....	<b>19</b>
NAME OF PARTS .....	9	<b>ACCESSORIES</b> .....	<b>20</b>
SPECIFICATIONS .....	10	STANDARD ACCESSORIES .....	20
<b>ASSEMBLY AND OPERATION</b> .....	<b>11</b>	OPTIONAL ACCESSORIES .....	20
		<b>PARTS LIST</b> .....	<b>59</b>

# TABLE DES MATIERES

Français	Page		Page
INFORMATIONS IMPORTANTES DE SECURITE .....	21	<b>ASSEMBLAGE ET FONCTIONNEMENT</b> .....	<b>29</b>
SIGNIFICATION DES MOTS D'AVERTISSEMENT .....	21	UTILISATIONS .....	29
<b>SECURITE</b> .....	<b>21</b>	MÉTHODE DE RETRAIT ET D'INSTALLATION DE LA BATTERIE .....	29
REGLES GENERALE DE SECURITE .....	21	MÉTHODE DE RECHARGE .....	29
REGLES DE SECURITE SPECIFIQUES ET SYMBOLES .....	23	AVANT L'UTILISATION .....	31
CONSIGNES DE SECURITE IMPORTANTES POUR LE CHARGEUR DE BATTERIE .....	24	COUPE .....	33
CONSIGNES DE SECURITE IMPORTANTES POUR L'UTILISATION DE LA BATTERIE ET DU CHARGEUR DE BATTERIE .....	25	RACCORDEMENT AU NETTOYEUR AU SUJET DU DECOUPAGE DE PLAQUES EN ACIER INOXYDABLE .....	35
PRÉCAUTIONS RELATIVES A LA BATTERIE AU LITHIUM ION .....	26	CHOIX DES LAMES .....	36
<b>DESCRIPTION FONCTIONNELLE</b> .....	<b>27</b>	RANGEMENT DE LA CLÉ ALLEN .....	36
NOM DES PARTIES .....	27	<b>ENTRETIEN ET INSPECTION</b> .....	<b>38</b>
SPECIFICATIONS .....	28	<b>ACCESSOIRES</b> .....	<b>39</b>
		ACCESSOIRES STANDARD .....	39
		ACCESSOIRES SUR OPTION .....	39
		<b>LISTE DES PIECES</b> .....	<b>59</b>

# ÍNDICE

Español	Página		Página
INFORMACIÓN IMPORTANTE SOBRE SEGURIDAD .....	40	<b>MONTAJE Y OPERACIÓN</b> .....	<b>48</b>
SIGNIFICADO DE LAS PALABRAS DE SEÑALIZACIÓN .....	40	APLICACIONES .....	48
<b>SEGURIDAD</b> .....	<b>40</b>	MÉTODO DE EXTRACCIÓN E INSTALACIÓN DE LA BATERÍA .....	48
NORMAS GENERALES DE SEGURIDAD .....	40	MÉTODO DE CARGA .....	48
NORMAS Y SÍMBOLOS ESPECÍFICOS DE SEGURIDAD .....	42	ANTES DE LA OPERACIÓN .....	50
INSTRUCCIONES IMPORTANTES DE SEGURIDAD PARA EL CARGADOR DE BATERÍAS .....	43	CORTAR .....	52
INSTRUCCIONES IMPORTANTES DE SEGURIDAD PARA LA BATERÍA Y EL CARGADOR DE BATERÍAS .....	44	CONEXIÓN CON EL LIMPIADOR SOBRE EL CORTE DE CHAPAS DE ACERO INOXIDABLE .....	54
ADVERTENCIA DE LA BATERÍA DE LITIO .....	45	SELECCIÓN DE LAS CUCHILLAS .....	55
<b>DESCRIPCIÓN FUNCIONAL</b> .....	<b>46</b>	ALOJAMIENTO DE LA LLAVE ALLEN .....	55
NOMENCLATURA .....	46	<b>MANTENIMIENTO E INSPECCIÓN</b> .....	<b>57</b>
ESPECIFICACIONES .....	47	<b>ACCESORIOS</b> .....	<b>58</b>
		ACCESORIOS ESTÁNDAR .....	58
		ACCESORIOS OPCIONALES .....	58
		<b>LISTA DE PIEZAS</b> .....	<b>59</b>

## IMPORTANT SAFETY INFORMATION

Read and understand all of the safety precautions, warnings and operating instructions in the Instruction Manual before operating or maintaining this power tool.

Most accidents that result from power tool operation and maintenance are caused by the failure to observe basic safety rules or precautions. An accident can often be avoided by recognizing a potentially hazardous situation before it occurs, and by observing appropriate safety procedures.

Basic safety precautions are outlined in the "SAFETY" section of this Instruction Manual and in the sections which contain the operation and maintenance instructions.

Hazards that must be avoided to prevent bodily injury or machine damage are identified by WARNINGS on the power tool and in this Instruction Manual.

**NEVER** use this power tool in a manner that has not been specifically recommended by HITACHI.

## MEANINGS OF SIGNAL WORDS

**WARNING** indicates a potentially hazardous situations which, if ignored, could result in death or serious injury.

**CAUTION** indicates a potentially hazardous situations which, if not avoided, may result in minor or moderate injury, or may cause machine damage.

**NOTE** emphasizes essential information.

# SAFETY

## GENERAL SAFETY RULES

### ⚠ **WARNING:**

#### **Read all instructions**

Failure to follow all instructions listed below may result in electric shock, fire and/or serious injury.

The term "power tool" in all of the warnings listed below refers to your mains-operated (corded) power tool or battery-operated (cordless) power tool.

## SAVE THESE INSTRUCTIONS

- 1) **Work area safety**
  - a) **Keep work area clean and well lit.**  
Cluttered or dark areas invite accidents.
  - b) **Do not operate power tools in explosive atmospheres, such as in the presence of flammable liquids, gases or dust.**  
Power tools create sparks which may ignite the dust of fumes.
  - c) **Keep children and bystanders away while operating a power tool.**  
Distractions can cause you to lose control.
- 2) **Electrical safety**
  - a) **Power tool plugs must match the outlet. Never modify the plug in any way. Do not use any adapter plugs with earthed (grounded) power tools.**  
Unmodified plugs and matching outlets will reduce risk of electric shock.
  - b) **Avoid body contact with earthed or grounded surfaces such as pipes, radiators, ranges and refrigerators.**  
There is an increased risk of electric shock if your body is earthed or grounded.
  - c) **Do not expose power tools to rain or wet conditions.**  
Water entering a power tool will increase the risk of electric shock.
  - d) **Do not abuse the cord. Never use the cord for carrying, pulling or unplugging the power tool.**  
**Keep cord away from heat, oil, sharp edges or moving parts.**  
Damaged or entangled cords increase the risk of electric shock.
  - e) **When operating a power tool outdoors, use an extension cord suitable for outdoor use.**  
Use of a cord suitable for outdoor use reduces the risk of electric shock.
- 3) **Personal safety**
  - a) **Stay alert, watch what you are doing and use common sense when operating a power tool. Do not use a power tool while you are tired or under the influence of drugs, alcohol or medication.**  
A moment of inattention while operating power tools may result in serious personal injury.

- b) **Use safety equipment. Always wear eye protection.**  
Safety equipment such as dust mask, non-skid safety shoes, hard hat, or hearing protection used for appropriate conditions will reduce personal injuries.
  - c) **Avoid accidental starting. Ensure the switch is in the off position before plugging in.**  
Carrying power tools with your finger on the switch or plugging in power tools that have the switch on invites accidents.
  - d) **Remove any adjusting key or wrench before turning the power tool on.**  
A wrench or a key left attached to a rotating part of the power tool may result in personal injury.
  - e) **Do not overreach. Keep proper footing and balance at all times.**  
This enables better control of the power tool in unexpected situations.
  - f) **Dress properly. Do not wear loose clothing or jewellery. Keep your hair, clothing and gloves away from moving parts.**  
Loose clothes, jewellery or long hair can be caught in moving parts.
  - g) **If devices are provided for the connection of dust extraction and collection facilities, ensure these are connected and properly used.**  
Use of these devices can reduce dust-related hazards.
- 4) **Power tool use and care**
- a) **Do not force the power tool. Use the correct power tool for your application.**  
The correct power tool will do the job better and safer at the rate for which it was designed.
  - b) **Do not use the power tool if the switch does not turn it on and off.**  
Any power tool that cannot be controlled with the switch is dangerous and must be repaired.
  - c) **Disconnect the plug from the power source and/or the battery pack from the power tool before making any adjustments, changing accessories, or storing power tools.**  
Such preventive safety measures reduce the risk of starting the power tool accidentally.
  - d) **Store idle power tools out of the reach of children and do not allow persons unfamiliar with the power tool or these instructions to operate the power tool.**  
Power tools are dangerous in the hands of untrained users.
  - e) **Maintain power tools. Check for misalignment or binding of moving parts, breakage of parts and any other condition that may affect the power tools operation. If damaged, have the power tool repaired before use.**  
Many accidents are caused by poorly maintained power tools.
- f) **Keep cutting tools sharp and clean.**  
Properly maintained cutting tools with sharp cutting edges are less likely to bind and are easier to control.
  - g) **Use the power tool, accessories and tool bits etc., in accordance with these instructions and in the manner intended for the particular type of power tool, taking into account the working conditions and the work to be performed.**  
Use of the power tool for operations different from intended could result in a hazardous situation.
- 5) **Battery tool use and care**
- a) **Ensure the switch is in the off position before inserting battery pack.**  
Inserting the battery pack into power tools that have the switch on invites accidents.
  - b) **Recharge only with the charger specified by the manufacturer.**  
A charger that is suitable for one type of battery pack may create a risk of fire when used with another battery pack.
  - c) **Use power tools only with specifically designated battery packs.**  
Use of any other battery packs may create a risk of injury and fire.
  - d) **When battery pack is not in use, keep it away from other metal objects like paper clips, coins, keys, nails, screws, or other small metal objects that can make a connection from one terminal to another.**  
Shorting the battery terminals together may cause burns or a fire.
  - e) **Under abusive conditions, liquid may be ejected from the battery, avoid contact. If contact accidentally occurs, flush with water. If liquid contacts eyes, additionally seek medical help.** Liquid ejected from the battery may cause irritation or burns.
- 6) **Service**
- a) **Have your power tool serviced by a qualified repair person using only identical replacement parts.**  
This will ensure that the safety of the power tool is maintained.
- WARNING–**  
To reduce the risk of injury, user must read instruction manual.

**WARNING:**

Some dust created by power sanding, sawing, grinding, drilling, and other construction activities contains chemicals known to the State of California to cause cancer, birth defects or other reproductive harm. Some examples of these chemicals are:

- Lead from lead-based paints,
- Crystalline silica from bricks and cement and other masonry products, and
- Arsenic and chromium from chemically-treated lumber.

Your risk from these exposures varies, depending on how often you do this type of work. To reduce your exposure to these chemicals: work in a well ventilated area, and work with approved safety equipment, such as those dust masks that are specially designed to filter out microscopic particles.

**SPECIFIC SAFETY RULES AND SYMBOLS**

1. **Hold power tool by insulated gripping surfaces when performing an operation where the cutting tool may contact hidden wiring or its own cord.** Contact with a "live" wire will make exposed metal parts of the tool "live" and shock the operator.
2. **Use clamps or another practical way to secure and support the workpiece to a stable platform.** Holding the work by hand or against your body leaves it unstable and may lead to loss of control.
3. **ALWAYS wear ear protectors when using the tool for extended periods.**



Prolonged exposure to high intensity noise can cause hearing loss.

4. **NEVER touch moving parts.** NEVER place your hands, fingers or other body parts near the tool's moving parts.



5. **NEVER operate without all guards in place.** NEVER operate this tool without all guards or safety features in place and in proper working order. If maintenance or servicing requires the removal of a guard or safety feature, be sure to replace the guard or safety feature before resuming operation of the tool.
6. **Use right tool.** Don't force small tool or attachment to do the job of a heavy-duty tool.

Don't use tool for purpose not intended —for example— don't use circular saw for cutting tree limbs or logs.

7. **NEVER use a power tool for applications other than those specified.** NEVER use a power tool for applications other than those specified in the Instruction Manual.
8. **Handle tool correctly.** Operate the tool according to the instructions provided herein. Do not drop or throw the tool. NEVER allow the tool to be operated by children, individuals unfamiliar with its operation or unauthorized personnel.
9. **Keep all screws, bolts and covers tightly in place.** Keep all screws, bolts, and plates tightly mounted. Check their condition periodically.
10. **Do not use power tools if the plastic housing or handle is cracked.** Cracks in the tool's housing or handle can lead to electric shock. Such tools should not be used until repaired.
11. **Blades and accessories must be securely mounted to the tool.** Prevent potential injuries to yourself or others. Blades, cutting implements and accessories which have been mounted to the tool should be secure and tight.
12. **Keep motor air vent clean.** The tool's motor air vent must be kept clean so that air can freely flow at all times. Check for dust build-up frequently.
13. **NEVER use a tool which is defective or operating abnormally.** If the tool appears to be operating unusually, making strange noises, or otherwise appears defective, stop using it immediately and arrange for repairs by a Hitachi authorized service center.
14. **NEVER leave tool running unattended. Turn power off.** Don't leave tool until it comes to a complete stop.
15. **Carefully handle power tools.** Should a power tool be dropped or struck against hard materials inadvertently, it may be deformed, cracked, or damaged.
16. **Do not wipe plastic parts with solvent.** Solvents such as gasoline, thinner benzine, carbon tetrachloride, and alcohol may damage and crack plastic parts. Do not wipe them with such solvents. Wipe plastic parts with a soft cloth lightly dampened with soapy water and dry thoroughly.
17. **ALWAYS wear eye protection that meets the requirement of the latest revision of ANSI Standard Z87.1.**

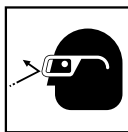

18. **ALWAYS** wear a mask or respirator to protect yourself from dust or potentially harmful particles generated during operation.
19. **ALWAYS** firmly grip the handle while operating.
20. **ALWAYS** be careful with buried object such as an underground wiring.  
Touching these active wiring or electric cable with this tool, you may receive an electric shock. Confirm if there are any buried object such as electric cable within the wall, floor or ceiling where you are going to operate here after.
21. Definitions for symbols used on this tool  
 V ..... volts  
 — ..... direct current  
 Hz ..... hertz  
 A ..... amperes  
 No ..... no load speed  
 ---/min ..... revolutions or reciprocation per minute

**IMPORTANT SAFETY INSTRUCTIONS FOR BATTERY CHARGER**

**⚠ WARNING:**

**Death or serious bodily injury could result from improper or unsafe use of battery chargers. To avoid these risks, follow these basic safety instructions:**

**READ ALL INSTRUCTIONS**

1. This manual contains important safety and operating instructions for battery charger Model UC18YRL and UC18YFL.
2. Before using battery charger, read all instructions and cautionary markings on (1) battery charger, (2) battery, and (3) product using battery.
3. To reduce risk of injury, charge HITACHI rechargeable battery type EB7, EB9, EB12, EB14, EB18, BCL14, BCL18 and EBM18 series. Other type of batteries may burst causing personal injury and damage.
4. Do not expose battery charger to rain or snow.
5. Use of an attachment not recommended or sold by the battery charger manufacturer may result in a risk of fire, electric shock, or injury to persons.
6. To reduce risk of damage to electric plug and cord, pull by plug when disconnecting battery charger.
7. Make sure cord is located so that it will not be stepped on, tripped over, or otherwise subjected to damage or stress.
8. An extension cord should not be used unless absolutely necessary. Use of improper extension cord could result in a risk of fire and electric shock. If extension cord must be used make sure:
  - a. That blades of extension cord are the same number, size, and shape as those of plug on battery charger:
  - b. That extension cord is properly wired and in good electrical condition; and
  - c. That wire size is large enough for AC ampere rating of battery charger as specified in Table 1.

Table 1  
 RECOMMENDED MINIMUM AWG SIZE FOR  
 EXTENSION CORDS FOR BATTERY CHARGERS

AC Input Rating Amperes*		AWG Size of Cord			
Equal to or greater than	but less than	Length of Cord, Feet (Meter)			
		25 (7.5)	50 (15)	100 (30)	150 (45)
0	2	18	18	18	16
2	3	18	18	16	14
3	4	18	18	16	14

- \* If the input rating of a battery charger is given in watts rather than in amperes, the corresponding ampere rating is to be determined by dividing the wattage rating by the voltage rating—for example:  

$$\frac{1,250 \text{ watts}}{125 \text{ volts}} = 10 \text{ amperes}$$
9. Do not operate battery charger with damaged cord or plug-replace them immediately.

10. Do not operate battery charger if it has received a sharp blow, been dropped, or otherwise damaged in any way; take it to a qualified serviceman.
11. Do not disassemble battery charger; take it to a qualified serviceman when service or repair is required. Incorrect reassembly may result in a risk of electric shock or fire.
12. To reduce risk of electric shock, unplug charger from receptacle before attempting any maintenance or cleaning. Removing the battery will not reduce this risk.

## IMPORTANT SAFETY INSTRUCTIONS FOR USE OF THE BATTERY AND BATTERY CHARGER

You must charge the battery before you can use the power tool. Before using the model UC18YRL or UC18YFL battery charger, be sure to read all instructions and cautionary statements on it, the battery and in this manual.

**REMEMBER: USE ONLY HITACHI BATTERY TYPES EB7 SERIES, EB9 SERIES, EB12 SERIES, EB14 SERIES, EB18 SERIES, BCL14 SERIES, BCL18 SERIES AND EBM18 SERIES. OTHER TYPES OF BATTERIES MAY BURST AND CAUSE INJURY!**

Follow these instructions to avoid the risk of injury:

**⚠ WARNING: Improper use of the battery or battery charger can lead to serious injury. To avoid these injuries:**

1. **NEVER** disassemble the battery.
2. **NEVER** incinerate the battery, even if it is damaged or is completely worn out. The battery can explode in a fire.
3. **NEVER** short-circuit the battery.
4. **NEVER** insert any objects into the battery charger's air vents. Electric shock or damage to the battery charger may result.
5. **NEVER** charge outdoors. Keep the battery away from direct sunlight and use only where there is low humidity and good ventilation.
6. **NEVER** charge when the temperature is below 32°F (0°C) or above 104°F (40°C).
7. **NEVER** connect two battery chargers together.
8. **NEVER** insert foreign objects into the hole for the battery or the battery charger.
9. **NEVER** use a booster transformer when charging.
10. **NEVER** use an engine generator or DC power to charge.
11. **NEVER** store the battery or battery charger in places where the temperature may reach or exceed 104°F (40°C).
12. **ALWAYS** operate charger on standard household electrical power (120 volts). Using the charger on any other voltage may overheat and damage the charger.
13. **ALWAYS** wait at least 15 minutes between charges to avoid overheating the charger.
14. **ALWAYS** disconnect the power cord from its receptacle when the charger is not in use.

## CAUTION ON LITHIUM-ION BATTERY

To extend the lifetime, the lithium-ion battery equips with the protection function to stop the output.

In the cases of 1 to 3 described below, when using this product, even if you are pulling the switch, the motor may stop. This is not the trouble but the result of protection function.

1. When the battery power remaining runs out, the motor stops.  
In such case, charge it up immediately.
2. If the tool is overloaded, the motor may stop. In this case, release the switch of tool and eliminate causes of overloading. After that, you can use it again.
3. If the battery is overheated under overload work, the battery power may stop.  
In this case, stop using the battery and let the battery cool. After that, you can use it again.

Furthermore, please heed the following warning and caution.

### ⚠ WARNING

In order to prevent any battery leakage, heat generation, smoke emission, explosion and ignition beforehand, please be sure to heed the following precautions.

1. Make sure that swarf and dust do not collect on the battery.
  - During work make sure that swarf and dust do not fall on the battery.
  - Make sure that any swarf and dust falling on the power tool during work do not collect on the battery.
  - Do not store an unused battery in a location exposed to swarf and dust.
  - Before storing a battery, remove any swarf and dust that may adhere to it and do not store it together with metal parts (screws, nails, etc.).
2. Do not pierce battery with a sharp object such as a nail, strike with a hammer, step on, throw or subject the battery to severe physical shock.
3. Do not use an apparently damaged or deformed battery.
4. Do not use the battery in reverse polarity.
5. Do not connect directly to an electrical outlets or car cigarette lighter sockets.
6. Do not use the battery for a purpose other than those specified.
7. If the battery charging fails to complete even when a specified recharging time has elapsed, immediately stop further recharging.
8. Do not put or subject the battery to high temperatures or high pressure such as into a microwave oven, dryer, or high pressure container.
9. Keep away from fire immediately when leakage or foul odor are detected.
10. Do not use in a location where strong static electricity generates.
11. If there is battery leakage, foul odor, heat generated, discolored or deformed, or in any way

appears abnormal during use, recharging or storage, immediately remove it from the equipment or battery charger, and stop use.

**⚠ CAUTION**

1. If liquid leaking from the battery gets into your eyes, do not rub your eyes and wash them well with fresh clean water such as tap water and contact a doctor immediately. If left untreated, the liquid may cause eye-problems.

2. If liquid leaks onto your skin or clothes, wash well with clean water such as tap water immediately. There is a possibility that this can cause skin irritation.
3. If you find rust, foul odor, overheating, discolor, deformation, and/or other irregularities when using the battery for the first time, do not use and return it to your supplier or vendor.

**SAVE THESE INSTRUCTIONS  
AND  
MAKE THEM AVAILABLE TO OTHER USERS  
AND  
OWNERS OF THIS TOOL!**



## FUNCTIONAL DESCRIPTION

### NOTE:

The information contained in this Instruction Manual is designed to assist you in the safe operation and maintenance of the power tool.

**NEVER** operate, or attempt any maintenance on the tool unless you have first read and understood all safety instructions contained in this manual.

Some illustrations in this Instruction Manual may show details or attachments that differ from those on your own power tool.

### NAME OF PARTS

#### 1. Cordless Jig Saw (CJ14DL / CJ18DL)

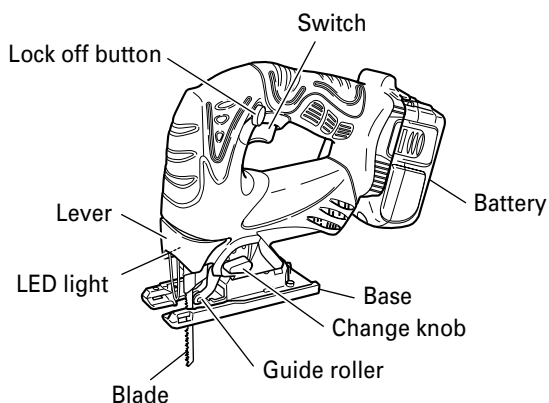

#### ○ Battery

Terminal hole

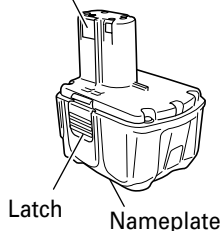

(BCL1430)

Terminal hole

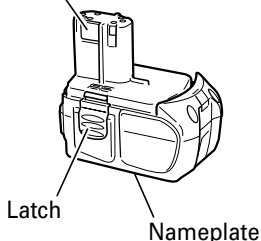

(EBM1830)

Terminal hole

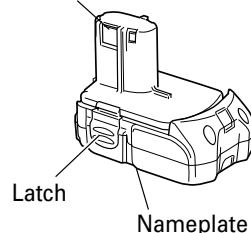

(BCL1815)

Fig. 1

2. Battery Charger (UC18YRL, UC18YFL)

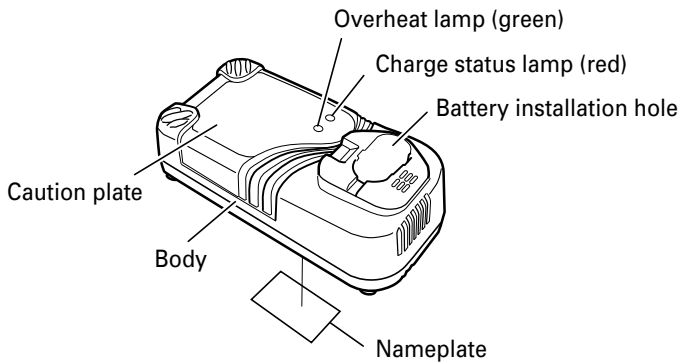

Fig. 2

**SPECIFICATIONS**

Model		CJ14DL	CJ18DL	
Motor		DC motor		
No-Load Speed		0-2,400/min		
Capacity		Wood 5-5/16" (135mm) Mind steel 3/8" (10mm)		
Stroke		1" (26mm)		
Min. cutting radius		1" (25mm)		
Battery	Model	BCL1430	EBM1830	BCL1815
	Type	Lithium - ion battery		
	Voltage	DC 14.4V	DC 18V	
	Capacity	3 Ah		1.5 Ah
Weight		5.1 lbs (2.3 kg)	5.3 lbs (2.4 kg)	4.8 lbs (2.2 kg)

2. Battery Charger

Model	UC18YRL, UC18YFL
Input power source	Single phase: AC120V 60Hz
Charging time (At a temperature of 68°F (20°C))	Approx. 20 min. .... BCL1815 Approx. 45 min. .... BCL1430, EBM1830
Charging voltage	DC 7.2 - 18V
Charging current	DC 3.5A
Weight	1.3 lbs. (0.6 kg)

**NOTE:** The charging time may vary according to ambient temperature and power source voltage.

# ASSEMBLY AND OPERATION

## APPLICATIONS

- Cutting various lumber and pocket cutting
- Cutting mild steel plate, aluminum plate, and copper plate
- Cutting plastics, such as phenol resin and vinyl chloride
- Cutting thin and soft construction materials
- Cutting stainless steel plate (With No. 97 blade)

## REMOVAL AND INSTALLATION METHOD OF BATTERY

- How to install the battery.  
Align the battery with the groove in tool handle and slip it into place.  
Always insert it all the way until it locks in place with a little click. If not, it may accidentally fall out of the tool, causing injury to you or someone around you. (Fig. 3)
- How to remove the battery.  
Withdraw battery from the tool handle while pressing the latches (2 pcs.) on the sides of the battery. (Fig. 3)

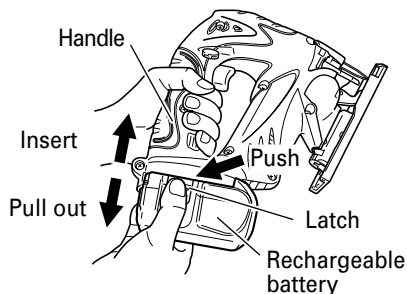

Fig. 3

## CHARGING METHOD

### NOTE:

Before plugging into the receptacle, make sure the following points.

- The power source voltage is stated on the nameplate.
- The cord is not damaged.

### ⚠ WARNING:

**Do not charge at voltage higher than indicated on the nameplate.**

**If charged at voltage higher than indicated on the nameplate, the charger will burn out.**

1. Insert the plug of battery charger into the receptacle.

When the plug of battery charger has been inserted into the receptacle, the charge status lamp will blink in red. (At 1-second intervals)

### ⚠ WARNING:



**Do not use the electrical cord if damaged. Have it repaired immediately.**

2. Insert the battery to the battery charger.  
Insert the battery into the battery charger as shown in Fig. 4. Make sure it contacts the bottom of the battery charger.

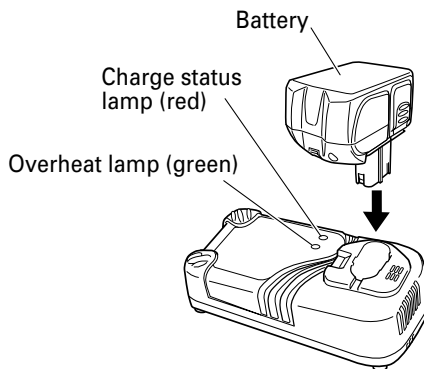

Fig. 4

3. Charging
  - When the battery is connected to the battery charger, charging will commence and the pilot lamp will light in red. (See Table 2)

### NOTE:

If the pilot lamp flickers in red, pull out the plug from the receptacle and check if the battery is properly mounted.

- When the battery is fully charged, the pilot lamp will blink in red slowly. (At 1-second intervals) (See Table 2)

Table 2

Indications of the pilot lamp				
Charge status lamp (RED)	Before charging	Blinks (RED)	Lights for 0.5 seconds. Does not light for 0.5 seconds. (off for 0.5 seconds)	/
	While charging	Lights (RED)	Lights continuously	
	Charging complete	Blinks (RED)	Lights for 0.5 seconds. Does not light for 0.5 seconds. (off for 0.5 seconds)	
	Charging impossible	Flickers (RED)	Lights for 0.1 seconds. Does not light for 0.1 seconds. (off for 0.1 seconds)	Malfunction in the battery or the charger
Overheat lamp (GREEN)	Overheat standby	Lights (GREEN)	Lights continuously	Battery overheated. Unable to charge (Charging will commence when battery cools).

**NOTE:** When standby for cooling battery, UC18YRL cools the overheated battery by cooling fan.

- Regarding the temperature of the rechargeable battery. The temperatures for rechargeable batteries are as shown in the table below, and batteries that have become hot should be cooled for a while before being recharged.

Table 3

Rechargeable batteries	Temperatures at which the battery can be recharged
BCL1815, BCL1430, EBM1830	32°F — 122°F (0°C — 50°C)

4. Disconnect battery charger from the receptacle.

**⚠ CAUTION:**  
**Do not pull the plug out of the receptacle by pulling on the cord.**  
**Make sure to grasp the plug when removing from receptacle to avoid damaging cord.**

5. Remove the battery from the battery charger. Supporting the battery charger with hand, pull out the battery from the battery charger.

**⚠ CAUTION:**

- Repair is required if the receptacle is not secured properly or the power cord does not stay in the receptacle. Consult your electrician. Using the charger in this condition may lead to fire.
- If the charge status lamp is blinking orange rapidly (in 0.2 second intervals) and the buzzer sounds

intermittently for 5 seconds, check that the hole for connecting the battery is not obstructed. Remove any obstructions. If no obstructions are found, the battery or charger may be malfunctioned. Return both to your place of purchase.

- If the charge time lamp does not light when the power cord is connected to the receptacle, disconnect the power cord, and check that the battery is attached correctly.
- The battery retains heat when used or left for prolonged periods in direct sunlight. In this state, the charge time lamp flashes red, and the battery cannot be charged immediately. Leave the battery inserted in the charger, and charging will commence when the battery cools down.
- If the lamp goes out while charging, disconnect the power cord, and leave for 3 to 5 minutes before reconnecting. If the problem persists, call for repairs.
- Leave 5 minutes between charging batteries as the charger may overheat leading to malfunction.
- The battery life is finished if it can only be used for short periods even when fully charged. Purchase a new battery. Continuing to use a depleted battery may cause the charger to malfunction.

**NOTE:**

- Charging times may be longer depending on the surrounding temperature and battery conditions.
- Charge time lamp indications are only a guide, and may vary depending on the surrounding temperature and battery conditions.
- Remove the battery from the charger when not in use.

### How to make the batteries perform longer.

- Recharge the batteries before they become completely exhausted.  
When you feel that the power of the tool becomes weaker, stop using the tool and recharge its battery. If you continue to use the tool and exhaust the electric current, the battery may be damaged and its life will become shorter.
- Avoid recharging at high temperatures.  
A rechargeable battery will be hot immediately after use. If such a battery is recharged immediately after use, its internal chemical substance will deteriorate, and the battery life will be shortened. Leave the battery and recharge it after it has cooled for a while.

### PRIOR TO OPERATION

1. Power switch  
Ensure that the switch is in the OFF position.
2. Confirming condition of the environment:  
Confirm that the work site is placed under appropriate conditions conforming to prescribed precautions.
3. Dust produced in operation  
The dust produced in normal operation may affect the operator's health. Either of following way is recommended.
  - a) Wear a dust mask
  - b) Use external dust collection equipment

When using the external dust collection equipment, connect the adapter with the hose from external dust collection equipment. (Fig. 5)

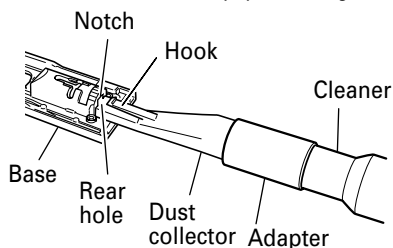

Fig. 5

4. Changing blades

#### ⚠ CAUTION:

- Be sure to switch power OFF and disconnect the battery from the body when changing blades.
- Do not open the lever when plunger is moving.

- (1) Open the lever up to the stop. (Fig. 6-arrow I)
- (2) Remove fitted blade.
- (3) Insert new blade up to the stop in the blade holder. (Fig. 6-arrow II)
- (4) Close the lever. (Fig. 6-arrow III)

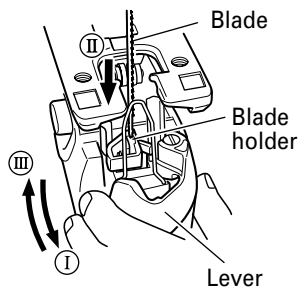

Fig. 6

#### NOTE:

- Confirm the protrusions of blade inserted to the blade holder surely. (Fig. 7)
- Confirm the blade located between the groove of roller. (Fig. 8)

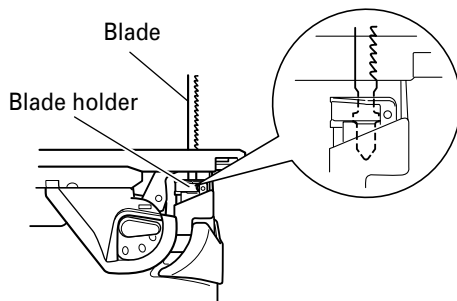

Fig. 7

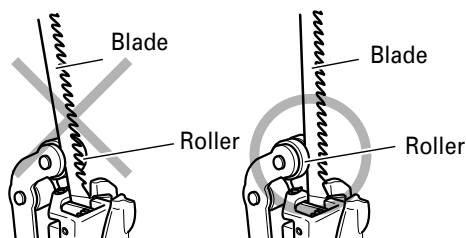

Fig. 8

5. Switch operation

(1) Lock-off button (Fig. 9)

The jig saw is equipped with a lock-off button. To activate the trigger lock, move the button to the lock position. Move the button to the free position to operate the tool.

**CAUTION:**  
Always lock the switch when carrying or storing the tool eliminate unintentional starting.

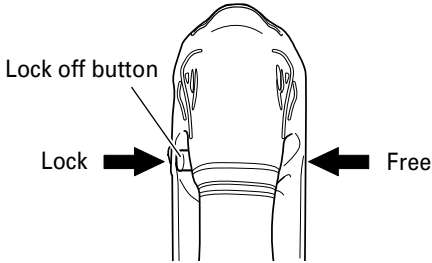

Fig. 9

(2) Trigger switch (Fig. 10)

This jig saw is equipped with a variable speed controlled trigger switch. The tool can be turned "ON" or "OFF" by squeezing or releasing the trigger. The blade plunger stroke rate can be adjusted from the minimum to maximum nameplate stroke rate by the pressure you apply to the trigger. Apply more pressure to increase the speed and release pressure to decrease speed.

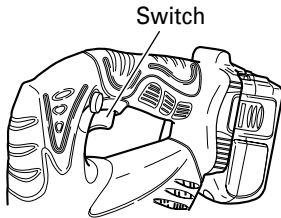

Fig. 10

6. Adjusting the orbital operation

(1) This Jig Saw employs orbital operation which moves the blade back and forth, as well as up and down. Set the change knob shown in Fig. 11 to "0" to eliminate the orbital operation (the blade moves only up and down). The orbital operation can be selected in 4 steps from "0" to "III".

(2) For the hard material, such as a steel plate, etc., decrease the orbital operation. For the soft material, such as lumber, plastic, etc., increase the

orbital operation to increase work efficiency. To cut the material accurately, decrease the orbital operation.

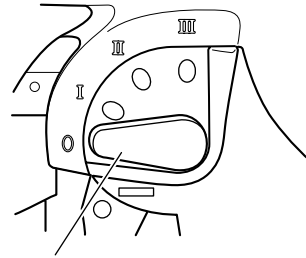

Fig. 11

7. Cutting stainless steel plates

This Jig Saw can cut stainless steel plates by using No. 97 blade. Carefully read "Concerning cutting of stainless steel plates" for proper operation.

8. Splinter guard

Using the splinter guard when cutting wood materials will reduce splintering of cut surfaces. Insert the splinter guard in the space on the base, and push it completely. (See Fig. 12)

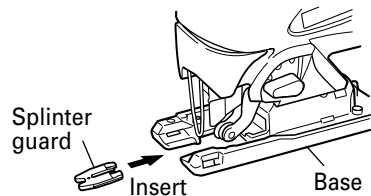

Fig. 12

9. Chip cover

Chip cover prevents chips from flying off and improves the efficiency of dust collector.

Insert the chip cover between the base and lever, and push with a slight pressure until it catches in place. (Fig. 13)

When removing chip cover, hold both sides of knob and slightly open until it can be removed from the Jig Saw. (Fig. 14)

**NOTE:**

There is a possibility that chip cover is frosted when cutting the metal.

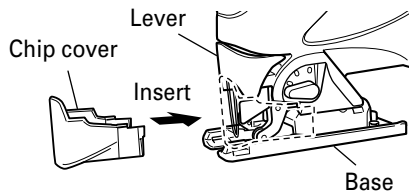

Fig. 13

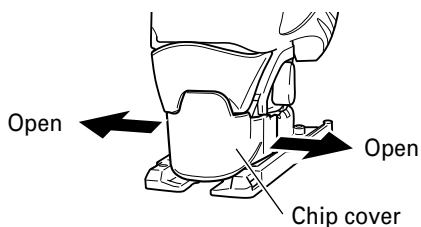

Fig. 14

10. Sub base (Sold separately)  
Using the sub base (made from steel) will reduce abrasion of aluminium base especially in cutting metals.  
Using the sub base (made from resin) will reduce scratching of cut surface. Attach the sub base to the bottom surface of base by attached 4 screws.
11. Lighting up the lamp  
To turn on the lamp, pull the trigger.  
Release the trigger to turn off.

**⚠ CAUTION:**  
Do not look in the light or see the source of light directly.

## CUTTING

**⚠ CAUTION:** on lithium-ion battery  
To extend the lifetime, the lithium-ion battery equips with the protection function to stop the output. Therefore, if the tool is overloaded, the motor may stop. However, this is not the trouble but the result of protection function. In this case, release the switch of tool and eliminate the causes of overloading.

**⚠ CAUTION:**  
In order to prevent blade dislodging, damage or excessive wear on the Plunger, please make sure to have surface of the base plate attached to the work piece while sawing.

○ At low speed do not cut a wood with a thickness of more than 3/8" (10 mm) or metal with a thickness of more than 1/32" (1 mm).

1. Rectilinear cutting  
When cutting on a straight line, first draw a marking gauge line and advance the saw along that line. Using the guide (sold separately) will make it possible to cut accurately on a straight line.
  - (1) Loosen the base bolt by allen wrench attached on base. (Fig. 15)
  - (2) Move the base fully forward (Fig. 16), and tighten the base bolt again.
  - (3) Attach the guide by passing it through the attachment hole on the base and tighten the M5 bolt. (Fig. 17)
  - (4) Set the orbital position to "0".

### NOTE:

To ensure accurate cutting when using the Guide (Fig. 17), always set the orbital position to "0".

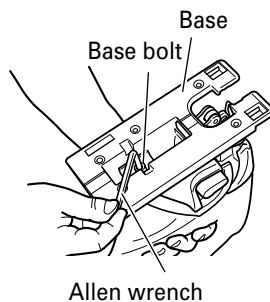

Fig. 15

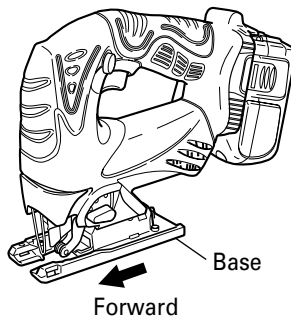

Fig. 16

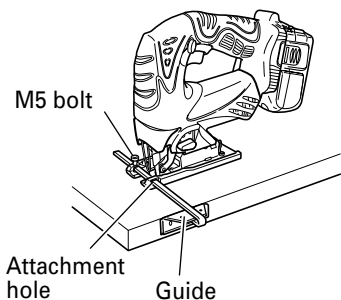

Fig. 17

2. Sawing curved lines

When sawing a small circular arc, reduce the feeding speed of the machine. If the machine is fed too fast, it could cause the blade to break.

3. Cutting a circle or a circular arc

The guide also will be helpful for circular cutting. After attaching the guide by same way noted as above, drive the nail or screw into the material through the hole on the guide, then use it for an axis when cutting. (Fig. 18)

**NOTE:**

Circular cutting must be done with the blade approximately vertical to the bottom surface of the base.

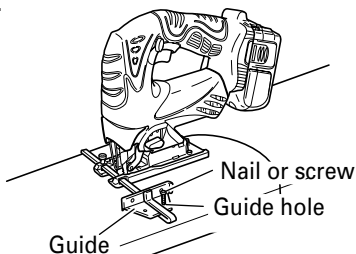

Fig. 18

4. Cutting metallic materials

- (1) Set the orbital position to "0" or "1".
- (2) Cut the material at medium speed.
- (3) Always use an appropriate cutting fluid (spindle oil, soapy water, etc.). When a liquid cutting fluid is not available, apply grease to the back surface of the material to be cut.

5. Pocket cutting

- (1) In lumber  
Aligning the blade direction with the grain of the wood, cut step by step until a window hole is cut in the center of the lumber. (Fig. 19)
- (2) In other materials  
When cutting a window hole in materials other than lumber, initially bore a hole with a drill or similar tool from which to start cutting.

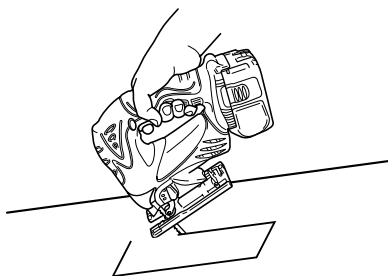

Fig. 19

6. Angular cutting

The base can be swiveled to both sides by up to 45° for angular cutting. (Fig. 20)

- (1) Loosen the base bolt by allen wrench attached on base and move the base fully forward. (Fig. 15, 16)
- (2) Align the scale (from 0 degrees to 45 degrees by 15-degree increments) of the semi-circular part of the base with the [▽] mark on the gear cover. (Fig. 21)
- (3) Tighten the M5 bolt again. (Fig. 15)
- (4) Set the orbital position to "0".

**NOTE:**

Angular cutting can not be done when adopting chip cover or dust collector.

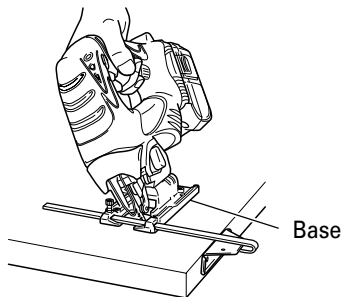

Fig. 20

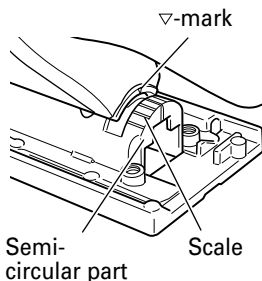

Fig. 21



## CONNECTING WITH CLEANER

By connecting with cleaner (sold separately) through dust collector (sold separately) and adapter (sold separately), most of dust can be collected.

- (1) Remove the allen wrench from the base.
- (2) Move the base fully forward. (Fig. 15, 16)
- (3) Attach the chip cover.
- (4) Connect the dust collector with adapter. (Fig. 22)
- (5) Connect the adapter with the nose of cleaner. (Fig. 22)
- (6) Insert dust collector into the rear hole of the base until the hook catches in the notch. (Fig. 23)
- (7) Press the hook to remove the dust collector.

### NOTE:

Wear the dust mask additionally, if available.

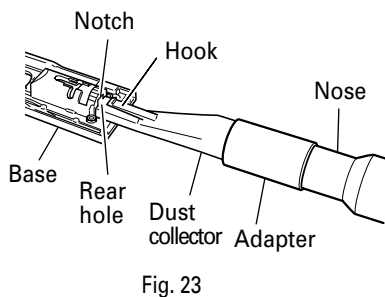
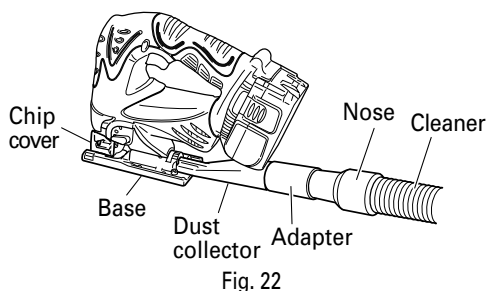

## CONCERNING CUTTING OF STAINLESS STEEL PLATES

### ⚠ CAUTION:

In order to prevent blade dislodging, damage or excessive wear on the Plunger, please make sure to have surface of the base plate attached to the work piece while sawing.

When cutting stainless steel plates, adjust the unit as described below:

1. Adjust the speed

Blade	Thickness of material	Speed
No. 97	1/16" – 5/32" (1.5 – 2.5 mm)	Middle speed

### NOTE:

The higher the speed is, the quicker the material is cut. But the service life of the blade will be reduced in this case. When the speed is too low, cutting will take longer, although the service life will be prolonged. Make adjustments as desired.

2. Set the orbital position to "0"

### NOTE:

- When cutting use cutting fluid (oil base cutting fluid) to prolong the blade's service life.

## SELECTION OF BLADES

- Accessory blades  
To ensure maximum operating efficiency and results, it is very important to select the appropriate blade best suited to the type and thickness of the material to be cut. Three types of blades are provided as standard accessories. The blade number is engraved in the vicinity of the mounting portion of each blade. Select appropriate blades by referring to Table 4.

## HOUSING THE ALLEN WRENCH

It is possible to house the allen wrench on the base. (See Fig. 24)

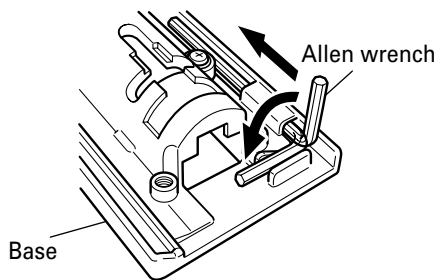

Table 4 List of appropriate blades

Material to be cut	Blade		No. 1 (Super Long)	No. 11	No. 12	No. 15	No. 16	No. 21	No. 22	No. 41	No. 97
	Material quality	Material quality									
Lumber	General lumber	Below 4-1/8 (105)	Below 5-5/16 (135)	3/8-2-5/32 (10-55)	Below 3/4(20)			3/8-2-5/32 (10-55)	3/16-1-9/16 (5-40)	3/8-2-9/16 (10-65)	
	Plywood			3/16-1-3/16 (5-30)	Below 3/8 (10)			3/16-1-3/16 (5-30)	1/8-3/4 (3-20)		
Iron plate	Mild steel plate					1/8-15/64 (3-6)		Below 1/8(3)			5/64-3/16 (2-5)
	Stainless steel plate										1/16-5/32 (1.5-2.5)
Nonferrous metal	Aluminium copper, brass					1/8-15/32 (3-12)		Below 1/8(3)			Below 3/16(5)
	Aluminium sash					Height up to 63/64(25)					Height up to 63/64(25)
Plastics	Phenol resin, melamin resin, etc.					3/16-3/4 (5-20)		Below 1/4(6)	Below 1/4(6)		3/16-19/32 (5-15)
	Vinyl chloride, acrylic resin, etc.			3/16-1-3/16 (5-30)	Below 3/8(10)	3/16-3/4 (5-20)		Below 3/16(5)	1/8-3/4 (3-20)		3/16-19/32 (5-15)
	Foamed polyethylene, foamed styrol			3/8-2-5/32 (10-55)	1/8-63/64 (3-25)	3/16-63/64 (5-25)		1/8-63/64 (3-25)	1/8-1-1/2 (3-40)		3/16-63/64 (5-25)
Pulp	Card board, corrugated paper			3/8-2-5/32 (10-55)	1/8-63/64 (3-25)			3/8-2-5/32 (10-55)	1/8-1-1/2 (3-40)		
	Hardboard					1/8-63/64 (3-25)		Below 1/4(6)			1/8-63/64 (3-25)
	Fiberboard							Below 1/4(6)			

Thickness of material: inch (mm)

**NOTE:**  
 ○ The minimum cutting radius of No. 1 (Long), No. 1 ( Super Long), No. 21, No. 22 and No. 41 blades is 3-15/16" (100 mm).

## MAINTENANCE AND INSPECTION

**⚠ WARNING:** Be sure to turned off the switch and pull out the battery.

1. Inspecting the blade  
Continued use of a dull or damaged blade will result in reduced cutting efficiency and may cause overloading of the motor. Replace the blade with a new one as soon as excessive abrasion is noted.
2. Check the Screws  
Loose screws are dangerous. Regularly inspect them and make sure they are tight.
8. Service parts list  
A: Item No.  
B: Code No.  
C: No. Used  
D: Remarks

**⚠ CAUTION:**  
**Using this power tool with loosened screws is extremely dangerous.**

3. Maintenance of the motor  
The motor unit winding is the very "heart" of the power tool.  
Exercise due care to ensure the winding does not become damaged and/or wet with oil or water.
4. Check for Dust  
Dust may be removed with a soft cloth or a cloth dampened with soapy water.  
Do not use bleach, chlorine, gasoline or thinner, for they may damage the plastics.

5. Disposal of the exhausted battery

**⚠ WARNING:**  
**Do not dispose of the exhausted battery. The battery must explode if it is incinerated. The product that you have purchased contains a rechargeable battery. The battery is recyclable. At the end of it's useful life, under various state and local laws, it may be illegal to dispose of this battery into the municipal waste stream. Check with your local solid waste officials for details in your area for recycling options or proper disposal.**

6. Storage  
Storing in a place below 104°F (40°C) and out of the reach of children.
7. Service and repairs  
All quality power tools will eventually require servicing or replacement of parts because of wear from normal use. To assure that only authorized replacement parts will be used, all service and repairs must be performed by a HITACHI AUTHORIZED SERVICE CENTER, ONLY.

**⚠ CAUTION:**  
● **Repair, modification and inspection of Hitachi Power Tools must be carried out by a Hitachi Authorized Service Center.**  
**This Parts List will be helpful if presented with the tool to the Hitachi Authorized Service Center when requesting repair or other maintenance.**  
**In the operation and maintenance of power tools, the safety regulations and standards prescribed in each country must be observed.**

### MODIFICATIONS:

Hitachi Power Tools are constantly being improved and modified to incorporate the latest technological advancements.  
Accordingly, some parts (i.e. code numbers and/or design) may be changed without prior notice.

## ACCESSORIES

### ⚠ WARNING:

Never use any accessories other than those mentioned below.

The use of any accessories other than those mentioned below or attachments not intended for use such as cup wheel, cut-off wheel or saw blade is dangerous and may cause personal injury or property damage.

### NOTE:

Accessories are subject to change without any obligation on the part of the HITACHI.

### STANDARD ACCESSORIES

CJ14DL CJ18DL (with 3.0Ah battery)	<input type="radio"/> No. 41 Blade (Code No. 879357) .....	1
	<input type="radio"/> Allen wrench (Code No. 944458) .....	1
	<input type="radio"/> Splinter guard (Code No. 321590) .....	1
	<input type="radio"/> Chip cover (Code No. 328352) .....	1
	<input type="radio"/> Battery charger (UC18YRL) .....	1
	<input type="radio"/> Battery .....	1
	BCL1430: CJ14DL EBM1830: CJ18DL	
<input type="radio"/> Plastic Case .....	1	
CJ18DL (with 1.5Ah battery)	<input type="radio"/> No. 41 Blade (Code No. 879357) .....	1
	<input type="radio"/> Allen wrench (Code No. 944458) .....	1
	<input type="radio"/> Splinter guard (Code No. 321590) .....	1
	<input type="radio"/> Chip cover (Code No. 328352) .....	1
	<input type="radio"/> Battery charger (UC18YFL) .....	1
	<input type="radio"/> Battery (BCL1815) .....	1
	<input type="radio"/> Plastic Case .....	1
CJ14DL CJ18DL (NN)	Without battery, battery charger and plastic case	

### OPTIONAL ACCESSORIES.....sold separately

- No. 1 Blade (Long) (Code No. 879227)
- No. 1 Blade (Super Long) (Code No. 321878)
- No. 11 Blade (Code No. 963390)
- No. 12 Blade (Code No. 963391)
- No. 15 Blade (Code No. 963392)
- No. 16 Blade (Code No. 963393)
- No. 21 Blade (Code No. 963394)
- No. 22 Blade (Code No. 963395)
- No. 97 Blade (Code No. 963400)
- Guide (Code No. 879391)
- Sub base (Steel) (Code No. 321994)
- Sub base (Resin) (Code No. 321995)
- Special screw (Code No. 321996)  
(For installation of the sub base)
- Dust collection adapter (Code No. 321591)

### NOTE:

Specifications are subject to change without any obligation on the part of the HITACHI.

## INFORMATIONS IMPORTANTES DE SÉCURITÉ

Lire et comprendre toutes les précautions de sécurité, les avertissements et les instructions de fonctionnement dans ce mode d'emploi avant d'utiliser ou d'entretenir cet outil motorisé.

La plupart des accidents causés lors de l'utilisation ou de l'entretien de l'outil motorisé proviennent d'un non respect des règles ou précautions de base de sécurité. Un accident peut la plupart du temps être évité si l'on reconnaît une situation de danger potentiel avant qu'elle ne se produise, et en observant les procédures de sécurité appropriées.

Les précautions de base de sécurité sont mises en évidence dans la section "SECURITE" de ce mode d'emploi et dans les sections qui contiennent les instructions de fonctionnement et d'entretien.

Les dangers qui doivent être évités pour prévenir des blessures corporelles ou un endommagement de la machine sont identifiés par AVERTISSEMENTS sur l'outil motorisé et dans ce mode d'emploi.

**NE JAMAIS** utiliser cet outil motorisé d'une manière qui n'est pas spécifiquement recommandée par HITACHI.

## SIGNIFICATION DES MOTS D'AVERTISSEMENT

**AVERTISSEMENT** indique des situations potentiellement dangereuses qui, si elles sont ignorées, pourraient entraîner la mort ou de sérieuses blessures.

**PRECAUTION** indique des situations dangereuses potentielles qui, si elles ne sont pas évitées, peuvent entraîner de mineures et légères blessures ou endommager la machine.

**REMARQUE** met en relief des informations essentielles.

# SECURITE

## REGLES GENERALE DE SECURITE

### ⚠ AVERTISSEMENT :

#### **Lire toutes les instructions**

Tout manquement à observer ces instructions peut engendrer des chocs électriques, des incendies et/ou des blessures graves.

Le terme "outil électrique" qui figure dans l'ensemble des avertissements ci-dessous se réfère aux outils électriques (câblé) ou aux outils à piles (sans fil).

## CONSERVER CES INSTRUCTIONS

### 1) Sécurité de l'aire de travail

a) **Maintenir l'aire de travail propre et bien éclairée.**

Les endroits encombrés ou sombres sont propices aux accidents.

b) **Ne pas utiliser d'outils électriques en présence de liquides, gaz ou poussière inflammables, au risque de provoquer une explosion.**

Les outils électriques créent des étincelles susceptibles d'enflammer la poussière.

c) **Ne pas laisser les enfants et les visiteurs s'approcher de vous lorsque vous utiliser un outil électrique.**

Les distractions peuvent faire perdre le contrôle.

### 2) Sécurité électrique

a) **Les prises de l'outil électrique doivent correspondre à la prise secteur.**

**Ne jamais modifier la prise.**

**Ne pas utiliser d'adaptateurs avec les outils électriques mis à la masse.**

Les prises non modifiées et les prises secteurs correspondantes réduisent les risques de choc électrique.

b) **Eviter tout contact avec les surfaces mises à la masse telles que les tuyaux, radiateurs, bandes et réfrigérateurs.**

Le risque de choc électrique est accru en cas de mise à la masse du corps.

c) **Ne pas exposer les outils électriques à la pluie ou à des conditions humides.**

Si l'eau pénètre dans l'outil, cela augmente les risques de choc électrique.

d) **Ne pas utiliser le cordon à tort. Ne jamais utiliser le cordon pour transporter ou débrancher l'outil électrique.**

**Maintenir le cordon loin de la chaleur, de l'huile, des bords pointus ou des pièces mobiles.**

Les cordons endommagés ou usés augmentent les risques de choc électrique.

e) **En cas d'utilisation d'un outil électrique à l'extérieur, utiliser un cordon de rallonge adapté à un usage extérieur.**

L'utilisation d'un cordon adapté à l'usage extérieur réduit les risques de choc électrique.

### 3) Sécurité personnelle

- a) **Restez alerte, regarder ce que vous faites et usez de votre bon sens en utilisant un outil électrique.**

**Ne pas utiliser d'outil électrique si vous êtes sous l'influence de drogues, d'alcool ou de médicaments.**

Pendant l'utilisation d'outils électrique, un instant d'inattention peut entraîner des blessures graves.

- b) **Utiliser des équipements de sécurité. Toujours porter des verres de protection.**

L'utilisation d'équipements de sécurité tels que les masques anti-poussière, les chaussures de sécurité anti-dérapantes, les casques ou les protections auditives dans des conditions appropriées réduisent les risques de blessures.

- c) **Eviter les démarrages accidentels. Veiller à ce que l'interrupteur soit en position d'arrêt avant de brancher l'outil.**

Transporter les outils électriques avec le doigt sur l'interrupteur ou brancher les outils électriques avec l'interrupteur en position de marche peut entraîner des accidents.

- d) **Retirer toute clé de sécurité ou clé avant de mettre l'outil électrique en marche.**

Laisser une clé ou une clé de sécurité sur une partie mobile de l'outil électrique peut engendrer des blessures.

- e) **Ne pas trop se pencher. Toujours garder une bonne assise et un bon équilibre pendant le travail.**

Cela permet un meilleur contrôle de l'outil électrique dans des situations imprévisibles.

- f) **Porter des vêtements adéquats. Ne pas porter de vêtements amples ni de bijoux. Maintenir les cheveux, les vêtements et les gants loin des pièces mobiles.**

Les vêtements amples ou les cheveux longs peuvent se prendre dans les pièces mobiles.

- g) **En cas de dispositifs destinés au raccordement d'installations d'extraction et de recueil de la poussière, veiller à ce qu'ils soient correctement raccordés et utilisés.**

L'utilisation de ces dispositifs peut réduire les dangers associés à la poussière.

### 4) Utilisation et entretien d'un outil électrique

- a) **Ne pas forcer sur l'outil électrique. Utiliser l'outil électrique adapté à vos travaux.**

Le bon outil électrique fera le travail mieux et en toute sécurité au régime pour lequel il a été conçu.

- b) **Ne pas utiliser l'outil électrique si l'interrupteur ne le met pas en position de marche et d'arrêt.**

Tout outil ne pouvant être contrôlé par l'interrupteur est dangereux et doit être réparé.

- c) **Débrancher la prise ou retirer la batterie avant de procéder à des réglages, au remplacement des accessoires ou au stockage des outils électriques.**

Ces mesures préventives de sécurité réduisent les risques de démarrage accidentel de l'outil électrique.

- d) **Stockez les outils électriques inutilisés hors de la portée des enfants et ne pas laisser des personnes non familiarisées avec l'outil ou ces instructions utiliser l'outil électrique.**

Les outils électriques sont dangereux entre les mains d'utilisateurs non habilités.

- e) **Entretien des outils électriques. Vérifier l'absence de mauvais alignement ou d'arrêt, d'endommagement de pièces ou toute autre condition susceptible d'affecter l'opération de l'outil.**

**Si l'outil est endommagé, le faire réparer avant utilisation.**

De nombreux accidents sont dus à des outils mal entretenus.

- f) **Maintenir les outils coupants aiguisés et propres.**

Des outils coupants bien entretenus avec des bords aiguisés sont moins susceptibles de se coincer et plus simples à contrôler.

- g) **Utiliser l'outil électrique, les accessoires et les mèches de l'outil, etc. conformément à ces instructions et de la manière destinée pour le type précis d'outil électrique, en tenant compte des conditions d'utilisation et du travail à réaliser.**

L'utilisation de l'outil électrique pour des opérations différentes de celles pour lesquelles il a été conçu est dangereuse.

### 5) Utilisation et entretien de la batterie

- a) **Veiller à mettre l'interrupteur en position off avant d'insérer la batterie.**

L'insertion de la batterie dans des outils électriques avec l'interrupteur allumé est propice aux accidents.

- b) **Recharger la batterie uniquement avec le chargeur recommandé par le fabricant.**

Un chargeur inadéquat pour le type de batterie peut entraîner un risque d'incendie en cas d'utilisation avec une autre batterie.

- c) **Utiliser les outils électriques uniquement avec les batteries spécifiées.**

L'utilisation d'autres batteries peut entraîner un risque de blessures et d'incendie.

- d) **Lorsque la batterie est inutilisée, la garder à l'écart d'objets métalliques comme des trombones, des pièces de monnaie, des clés, des clous, des vis ou autres petits objets métalliques pouvant raccorder les bornes.**

La connexion des bornes peut entraîner des blessures ou un incendie.

- e) **En cas d'utilisation dans des conditions extrêmes, du liquide peut être émis de la batterie. Éviter tout contact. En cas de contact accidentel, rincer à l'eau. Si le liquide entre en contact avec les yeux, consulter un médecin.**

Le liquide émis par la batterie peut entraîner des irritations et des brûlures.

6) **Service**

- a) **Faire entretenir l'outil électrique par un technicien habilité à l'aide de pièces de rechange identiques exclusivement.**

Cela garantira le maintien de la sécurité de l'outil électrique.

**-PRECAUTION-**

**Pour réduire tout risque de blessure, l'utilisateur doit lire le mode d'emploi.**

**AVERTISSEMENT:**

La poussière résultant d'un ponçage, d'un sciage, d'un meulage, d'un perçage ou de toute autre activité de construction renferme des produits chimiques qui sont connus par l'Etat de Californie pour causer des cancers, des défauts de naissance et autres anomalies de reproduction. Nous énumérons ci-dessus certains de ces produits chimiques:

- Plomb des peintres à base de plomb,
- Silice cristalline des briques et du ciment et autres matériaux de maçonnerie, et
- Arsenic et chrome du bois d'oeuvre traité chimiquement.

Le risque d'exposition à ces substances varie en fonction de la fréquence d'exécution de ce genre de travail. Pour réduire l'exposition à ces produits chimiques, travailler dans un lieu bien ventilé, et porter un équipement de protection agréé, par exemple un masque anti-poussière spécialement conçu pour filtrer les particules microscopiques.

**REGLES DE SECURITE SPECIFIQUES ET SYMBOLES**

1. **Tenir le outil motorisé par les surfaces de grippage lors de la réalisation d'opérations où l'outil de coupe risque d'entrer en contact avec des câbles cachés ou son propre cordon.**  
Un contact avec un fil "sous tension" mettra les parties métalliques de l'outil "sous tension" et électrocutera l'utilisateur.
2. **Utilisez des pinces ou autre dispositif adapté pour fixer et soutenir la pièce à usiner sur une plateforme stable.**

Le fait de soutenir manuellement la pièce contre votre corps provoque une instabilité pouvant entraîner une perte de contrôle.

3. **TOUJOURS porter des protecteurs d'oreille lors de l'utilisation de l'outil pendant de longues périodes.**

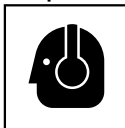

Une exposition prolongée à un son de forte intensité peut endommager l'ouïe de l'utilisateur.

4. **NE JAMAIS toucher les parties mobiles.**



**NE JAMAIS** placer ses mains, ses doigts ou toute autre partie de son corps près des parties mobiles de l'outil.

5. **NE JAMAIS utiliser l'outil sans que tous les dispositifs de sécurité ne soient en place.**

**NE JAMAIS** faire fonctionner cet outil sans que tous les dispositifs et caractéristiques de sécurité ne soient en place et en état de fonctionnement. Si un entretien ou une réparation nécessite le retrait d'un dispositif ou d'une caractéristique de sécurité, s'assurer de bien remettre en place le dispositif ou la caractéristique de sécurité avant de recommencer à utiliser l'outil.

6. **Utiliser l'outil correct**

Ne pas forcer sur un petit outil ou accessoire pour faire le travail d'un outil de grande puissance. Ne pas utiliser un outil pour un usage pour lequel il n'a pas été prévu: par exemple, ne pas utiliser une scie circulaire pour couper des branches d'arbre ou des bûches.

7. **NE JAMAIS utiliser un outil motorisé pour des applications autres que celles spécifiées.**

**NE JAMAIS** utiliser un outil motorisé pour des applications autres que celles spécifiées dans le mode d'emploi.

8. **Manipuler l'outil correctement**

Utiliser l'outil de la façon indiquée dans ce mode d'emploi. Ne pas laisser tomber ou lancer l'outil. **NE JAMAIS** permettre que l'outil soit utilisé par des enfants, des personnes non familiarisées avec son fonctionnement ou un personnel non autorisé.

9. **Maintenir toutes les vis, tous les boulons et les couvercles fermement en place.**

Maintenir toutes les vis, tous les boulons et les couvercles fermement montés. Vérifier leurs conditions périodiquement.

10. **Ne pas utiliser les outils motorisés si le revêtement de plastique ou la poignée est fendu.**

Des fentes dans le revêtement ou la poignée peuvent entraîner une électrocution. De tels outils ne doivent pas être utilisés avant d'être réparés.

**11. Les lames et les accessoires doivent être fermement montés sur l'outil.**

Eviter les blessures potentielles personnelles et aux autres. Les lames, les instruments de coupe et les accessoires qui ont été montés sur l'outil doivent être fixés et serrés fermement.

**12. Garder propres les événements d'air du moteur**

Les événements d'air du moteur doivent être maintenus propres de façon que l'air puisse circuler librement tout le temps. Vérifier les accumulations de poussière fréquemment.

**13. NE JAMAIS utiliser un outil défectueux ou qui fonctionne anormalement.**

Si l'outil n'a pas l'air de fonctionner normalement, fait des bruits étranges ou sans cela paraît défectueux, arrêter de l'utiliser immédiatement et le faire réparer par un centre de service Hitachi autorisé.

**14. NE JAMAIS laisser fonctionner l'outil sans surveillance. Le mettre hors tension.**

Ne pas abandonner l'outil avant qu'il ne soit complètement arrêté.

**15. Manipuler l'outil motorisé avec précaution.**

Si un outil motorisé tombe ou frappe un matériau dur accidentellement, il risque d'être déformé, fendu ou endommagé.

**16. Ne pas essuyer les parties en plastique avec du solvant.**

Les solvants comme l'essence, les diluants, la benzine, le tétrachlorure de carbone et l'alcool peuvent endommager et fissurer les parties en plastique. Ne pas les essuyer avec de tels solvants. Essuyer les parties en plastique avec un chiffon doux légèrement imbibé d'une solution d'eau savonneuse et sécher minutieusement.

**17. TOUJOURS** porter des lunettes des protections conformes aux exigences des dernières révisions du standard ANSI Z87.1.

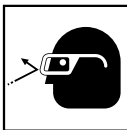

**18. TOUJOURS** porter un masque ou un respirateur pour se protéger de la poussière et des particules dangereuses générées pendant l'opération.

**19. TOUJOURS** tenir fermement la poignée lors de l'utilisation.

**20. TOUJOURS** vérifier s'il y a des objets encastrés, par exemple des fils électriques.

Le fait de toucher avec l'outil un fil ou un câble électrique sous tension encastré dans le mur risque de provoquer une décharge électrique.

Vérifier s'il y a des objets encastrés, par exemple un câble électrique, dans le mur, le plancher ou le plafond avant d'y commencer le travail.

21. Définitions pour les symboles utilisés sur cet outil
- V ..... volts
  - ..... courant continu
  - Hz ..... hertz
  - A ..... ampères
  - no ..... vitesses sans charge
  - /min ..... rotations ou mouvements de va-et-vient par minute

## CONSIGNES DE SÉCURITÉ IMPORTANTES POUR LE CHARGEUR DE BATTERIE

**⚠ AVERTISSEMENT:**  
**Une utilisation incorrecte ou dangereuse des chargeurs de batterie peut entraîner la mort ou des blessures graves.**

### LIRE TOUT CE MODE D'EMPLOI

1. Ce manuel renferme des consignes de sécurité et d'utilisation importantes pour le chargeur de batterie modèle UC18YRL et UC18YFL.
2. Avant d'utiliser le chargeur de batterie, lire toutes les étiquettes d'instruction et de précaution apposées sur (1) le chargeur de batterie, (2) la batterie, et (3) le produit utilisant la batterie.
3. Pour réduire tout risque de blessure, NE recharger QUE les batteries rechargeables HITACHI utilisées dans le modèle de série EB7, EB9, EB12, EB14, EB18, BCL14, BCL18 et EBM18. Les autres types de batterie pourraient exploser et provoquer des blessures ou des dommages.
4. Ne pas exposer le chargeur à la pluie ni à la neige.
5. L'utilisation d'un accessoire non recommandé ou non vendu par le fabricant du chargeur de batterie risque de provoquer un feu, une décharge électrique ou des blessures.
6. Pour réduire tout risque de dommage de la fiche et du cordon électrique, débrancher le cordon du chargeur en tirant sur la fiche.
7. Vérifier que le cordon est placé de façon que personne ne puisse marcher dessus, se prendre les pieds dedans, ni l'endommager ou le soumettre à des contraintes.
8. Ne pas utiliser de cordon de rallonge si cela n'est pas absolument nécessaire. L'utilisation d'un cordon de rallonge incorrect pourrait entraîner un feu ou une décharge électrique. Si l'on doit utiliser un cordon de rallonge, s'assurer que:
  - a. Les broches de la rallonge ont les mêmes numéro, taille et forme que celles de la fiche du chargeur ;
  - b. Le cordon de rallonge est correctement raccordé et en bon état électrique ;
  - c. Le calibre du fil doit être au moins suffisant pour l'intensité nominale CA (ampères) du chargeur de batterie spécifiées dans le tableau ci-dessous.



Tableau 1  
 CALIBRE MINIMUM RECOMMANDÉ POUR LES CORDONS DE RALLONGE  
 DES CHARGEURS DE BATTERIE

Intensité nominale d'entrée CA (ampères)*		Calibre du cordon			
Egal ou supérieur à	mais non inférieur à	Longueur de cordon en pieds (mètres)			
		25 (7.5)	50 (15)	100 (30)	150 (45)
0	2	18	18	18	16
2	3	18	18	16	14
3	4	18	18	16	14

- \* Si l'intensité nominale d'entrée du chargeur de batterie est donnée en watts et non en ampères, calculer la capacité en ampères correspondante en divisant la capacité en ampères par la capacité de tension, par exemple:
- $$\frac{1,250 \text{ watts}}{125 \text{ volts}} = 10 \text{ ampères}$$
9. Ne pas utiliser le chargeur si son cordon ou sa fiche sont endommagés - Le remplacer immédiatement.
  10. Ne pas utiliser le chargeur s'il a reçu un coup, s'il est tombé ou endommagé de toute autre manière. L'apporter à un réparateur qualifié.
  11. Ne pas démonter le chargeur ni le produit qui reçoit la batterie ; si un entretien ou des réparations sont nécessaires, les apporter à un réparateur qualifié. Un remontage incorrect pourrait provoquer une décharge électrique ou un feu.
  12. Pour réduire tout risque de décharge électrique, débrancher le chargeur de la prise secteur avant tout entretien ou nettoyage. Il ne suffit pas de sortir la batterie.
1. **NE JAMAIS** démonter la batterie.
  2. **NE JAMAIS** jeter la batterie au feu, même si elle est endommagée ou complètement usée. La batterie risque d'exploser au feu.
  3. **NE JAMAIS** court-circuiter la batterie.
  4. **NE JAMAIS** insérer d'objets dans les ouïes d'aération du chargeur. Il pourrait en résulter un choc électrique ou des dommages du chargeur.
  5. **NE JAMAIS** effectuer la recharge à l'extérieur. Eloigner la batterie des rayons directs du soleil et utiliser exclusivement dans des endroits à faible humidité et bien aérés.
  6. **NE JAMAIS** effectuer la recharge si la température est inférieure à 32°F (0°C) ou supérieure à 104°F (40°C).
  7. **NE JAMAIS** raccorder deux chargeurs de batterie ensemble.
  8. **NE JAMAIS** insérer de corps étrangers dans l'orifice de la batterie ou du chargeur de batterie.
  9. **NE JAMAIS** utiliser de transformateur-élévateur pour la recharge.
  10. **NE JAMAIS** utiliser de générateur de moteur ni d'alimentation CC pour la recharge.
  11. **NE JAMAIS** ranger la batterie ni le chargeur de batterie dans un lieu où la température peut atteindre ou dépasser 104°F (40°C).
  12. **TOUJOURS** alimenter le chargeur sur une prise secteur domestique standard (120 volts). L'utilisation du chargeur à une autre tension peut entraîner une surchauffe et endommager le chargeur.
  13. **TOUJOURS** attendre au moins 15 minutes entre deux recharges pour éviter toute surchauffe du chargeur.
  14. **TOUJOURS** débrancher le cordon d'alimentation de la prise secteur lorsqu'on ne se sert pas du chargeur.

**CONSIGNES DE SÉCURITÉ IMPORTANTES POUR L'UTILISATION DE LA BATTERIE ET DU CHARGEUR DE BATTERIE**

Pour pouvoir utiliser la scie circulaire à batterie, il faudra recharger la batterie. Avant d'utiliser le chargeur de batterie modèle UC18YRL ou UC18YFL., bien lire attentivement toutes les consignes et les avertissements signalés sur le chargeur, sur la batterie ou dans ce manuel. BIEN NOTER: UTILISER EXCLUSIVEMENT DES BATTERIES HITACHI DE SÉRIE EB7, SÉRIE EB9, SÉRIE EB12, SÉRIE EB14, SÉRIE EB18, SÉRIE BCL14, SÉRIE BCL18 ET SÉRIE EBM18. LES AUTRES TYPES DE BATTERIE POURRAIENT EXPLOSER OU PROVOQUER DES BLESSURES.

Pour éviter tout risque de blessure, observer les consignes suivantes:

- ⚠ AVERTISSEMENT:**  
 Une utilisation incorrecte de la batterie ou du chargeur de batterie risque de provoquer des blessures. Pour éviter tout risque de blessure:

## PRÉCAUTIONS RELATIVES A LA BATTERIE AU LITHIUM ION

Pour prolonger sa durée de vie, la batterie lithium-ion est équipée d'une fonction de protection qui coupe automatiquement l'alimentation.

Dans les cas 1 à 3 décrits ci-dessous, il est possible que le moteur s'arrête lorsque vous utilisez ce produit, même si vous actionnez le commutateur. Il ne s'agit pas d'un dysfonctionnement, mais du fonctionnement normal de la protection.

1. Lorsque la charge restante de la batterie diminue, le moteur s'arrête.  
Dans ce cas de figure, chargez immédiatement la batterie.
2. En cas de surcharge de l'outil, actionnez le commutateur de l'outil et éliminez les causes de la surcharge. Vous pouvez ensuite recommencer à utiliser l'outil.
3. En cas de surchauffe due à un travail trop intensif, l'alimentation de la batterie peut se couper.  
Dans ce cas, arrêtez toute utilisation de la batterie et laissez-la refroidir. Vous pouvez ensuite recommencer à l'utiliser.

En outre, respectez la précaution et l'avertissement suivants.

### AVERTISSEMENT

Afin d'éviter toute fuite de la batterie, génération de chaleur, émission de fumée, explosion et inflammation, respectez scrupuleusement les précautions suivantes :

1. Assurez-vous que les copeaux et la poussière ne s'accumulent pas sur la batterie.
- Lorsque vous travaillez, assurez-vous que les copeaux et la poussière ne tombent pas sur la batterie.
  - Assurez-vous que les copeaux et la poussière qui tombent sur l'outil lorsque vous travaillez ne s'accumulent pas sur la batterie.
  - Ne conservez pas une batterie inutilisée dans un endroit qui est exposé aux copeaux et à la poussière.
  - Avant de stocker une batterie, retirez tous les copeaux et la poussière qui ont pu y adhérer et ne la conservez pas avec des pièces métalliques (vis, clous, etc.).

2. Ne percez pas la batterie à l'aide d'un objet pointu tel qu'un clou. Ne la frappez pas à l'aide d'un marteau. Ne marchez pas dessus, ne la lancez pas et ne la soumettez pas un à choc physique important.
3. N'utilisez pas une batterie dont l'extérieur est déformé ou laisse penser qu'elle est défectueuse.
4. N'insérez pas la batterie à l'envers (pôles inversés).
5. Ne raccordez pas directement la batterie à une prise électrique ou à un allume-cigare.
6. N'utilisez pas la batterie à d'autres fins que celle spécifiée.
7. En cas d'échec du chargement d'une batterie, même après un certain délai, arrêtez immédiatement le rechargement.
8. N'exposez pas la batterie à des températures ou à une pression élevées (four à micro-ondes, séchoir, conteneur sous haute pression).
9. Maintenez à la batterie à l'écart de toute flamme en cas de détection d'une fuite ou d'une mauvaise odeur.
10. Ne pas utiliser à proximité d'une source puissante d'électricité statique.
11. En cas de fuite de la batterie, de mauvaise odeur, de génération de chaleur, de décoloration, de déformation ou d'anomalie en cours d'utilisation, de rechargement ou d'entreposage, ôtez immédiatement la batterie de l'équipement ou du chargeur de batterie et ne l'utilisez plus.

### PRECAUTION

1. En cas de projection dans les yeux de liquide ayant fuit de la batterie, ne vous frottez pas les yeux, rincez-les à l'eau claire et contactez immédiatement un médecin.  
En l'absence de traitement, le liquide peut détériorer l'oeil.
2. En cas de projection de liquide ayant fuit de la batterie sur votre peau ou vos vêtements, rincez immédiatement ces derniers à l'eau claire (au robinet).  
Le liquide peut provoquer une irritation de la peau.
3. En cas de détection de rouille, de mauvaise odeur, de surchauffe, de décoloration, de déformation et/ou autres anomalies lors de la première utilisation de la batterie, n'utilisez pas cette dernière et renvoyez-la au fournisseur ou au fabricant.

**CONSERVER CES INSTRUCTIONS  
ET  
LES METTRE A LA DISPOSITION DES AUTRES UTILISATEURS  
ET  
PROPRIETAIRES DE CET OUTIL!**

## DESCRIPTION FONCTIONNELLE

### REMARQUE:

Les informations contenues dans ce mode d'emploi sont conçues pour assister l'utilisateur dans une utilisation sans danger et un entretien de l'outil motorisé.

**NE JAMAIS** utiliser ni entreprendre une révision de l'outil sans avoir d'abord lu et compris toutes les instructions de sécurité contenues dans ce manuel.

Certaines illustrations dans ce mode d'emploi peuvent montrer des détails ou des accessoires différents de ceux de l'outil motorisé utilisé.

### NOM DES PARTIES

#### 1. Scie sauteuse sans fil (CJ14DL/CJ18DL)

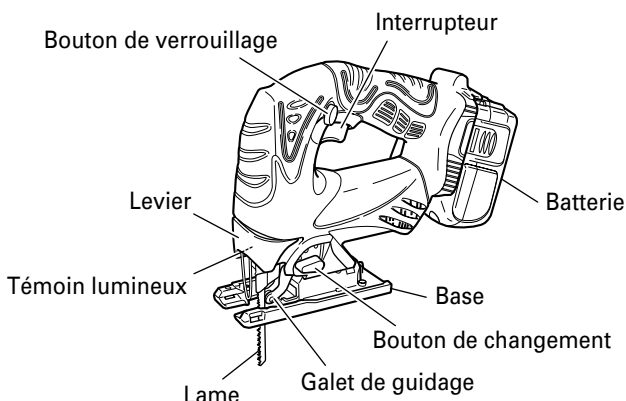

○ Batterie

Orifice de prise

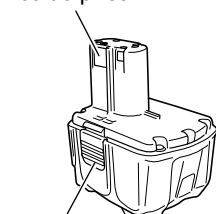

(BCL1430)

Orifice de prise



(EBM1830)

Orifice de prise

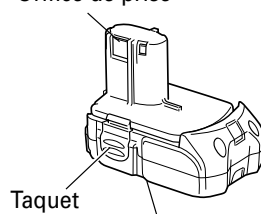

(BCL1815)

Fig. 1

2. Chargeur de batterie (UC18YRL, UC18YFL)

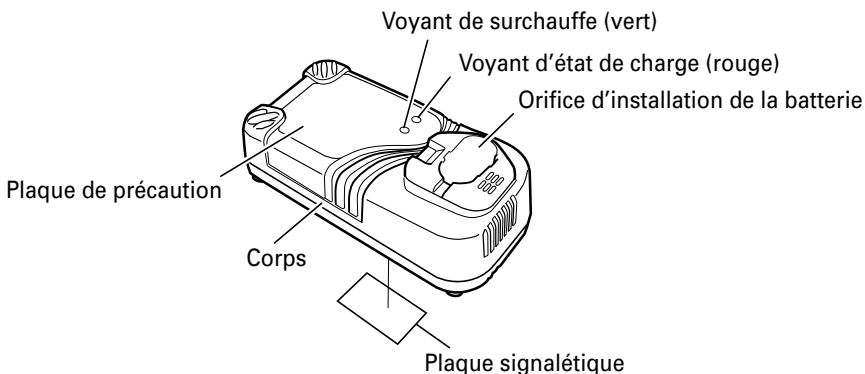

Fig. 2

**SPECIFICATIONS**

Modèle		CJ14DL	CJ18DL	
Moteur		Moteur CC		
Vitesse sans charge		0-2,400/min		
Capacité		Bois 5-5/16" (135mm) Acier doux 3/8" (10mm)		
Course		1" (26 mm)		
Rayon min. de coupe		1" (25 mm)		
Batterie	Modèle	BCL1430	EBM1830	BCL1815
	Type	Batterie au Lithium ion		
	Tension	CC 14.4V	CC 18V	
	Capacité	3 Ah		1.5 Ah
Poids		5.1 lbs (2.3 kg)	5.3 lbs (2.4 kg)	4.8 lbs (2.2 kg)

2. Chargeur de batterie

Modèle	UC18YRL, UC18YFL
Source d'alimentation d'entrée	Single phase: CA120V 60Hz
Durée de recharge (à une température de 68°F (20°C))	Environ 20 min. .... BCL1815 Environ 45 min. .... BCL1430, EBM1830
Tension de charge	CC 7.2 – 18V
Courant de charge	CC 3.5A
Poids	1.3 lbs. (0.6 kg)

**REMARQUE:** La durée de recharge peut varier en fonction de la température et de la tension de la source d'alimentation.

# ASSEMBLAGE ET FONCTIONNEMENT

## UTILISATIONS

- Coupe de différentes sortes de bois de charpente et découpe d'ouvertures
- Coupe de plaques en acier doux, plaques en aluminium et en cuivre
- Coupe de résines synthétiques comme résine phénolique et chlorure de vinyl
- Coupe de matériaux de construction peu épais et tendres
- Coupe de plaque d'acier inoxydable (avec la lame No. 97)

## MÉTHODE DE RETRAIT ET D'INSTALLATION DE LA BATTERIE

- Installation de la batterie  
Aligner la batterie sur la fente de la poignée de l'outil et la glisser à l'intérieur.  
Toujours insérer la batterie à fond, jusqu'à ce qu'elle se bloque avec un petit déclic. Sinon, elle risque de tomber accidentellement de l'outil et de blesser l'opérateur ou d'autres personnes alentour. (Fig. 3)
- Retrait de la batterie  
Sortir la batterie de la poignée de l'outil tout en appuyant sur les taquets (2 pièces) de chaque côté de la batterie. (Fig. 3)

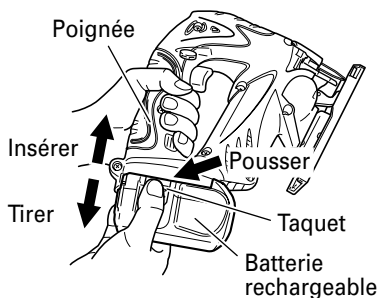

Fig. 3

## MÉTHODE DE RECHARGE

### REMARQUE:

Avant de brancher le chargeur dans la prise, vérifier les points suivants:

- La tension de la source d'alimentation est indiquée sur la plaque signalétique.
- Le cordon n'est pas endommagé.

### ⚠ AVERTISSEMENT:

**Ne pas effectuer de recharge à une tension supérieure à la tension indiquée sur la plaque signalétique. Cela brûlerait le chargeur.**

1. Brancher la fiche du chargeur de batterie dans la prise.  
Quand la fiche du chargeur de batterie est branchée dans la prise, le voyant d'état de charge clignote lentement en rouge. (A intervalles d'une seconde)

### ⚠ AVERTISSEMENT:



**Ne pas utiliser le cordon électrique s'il est endommagé. Le faire réparer immédiatement.**

2. Insérer la batterie dans le chargeur de batterie.  
Insérer la batterie dans le chargeur de batterie comme indiqué à la Fig. 4. Bien s'assurer qu'elle touche le fond du chargeur de batterie.

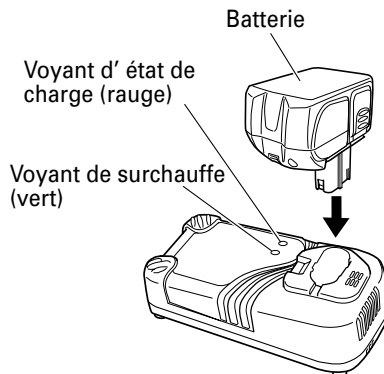

Fig. 4

3. Recharge
  - Quand la batterie est raccordée au chargeur de batterie, la recharge commence et la lampe témoin s'allume en rouge. (Voir le Tableau 2)

### REMARQUE:

Si la lampe témoin clignote en rouge, débrancher la fiche de la prise et vérifier si la batterie est insérée correctement.

- Quand la batterie est rechargée à fond, la lampe témoin clignote lentement en rouge. (A intervalles d'une seconde) (Voir le Tableau 2.)



- **Attendez 5 minutes entre la charge de batteries car le chargeur peut surchauffer et mal fonctionner.**
- **Si la durée de vie de la batterie est presque terminée, elle ne peut plus être utilisée que pour des courtes périodes même quand elle est complètement chargée. Achetez une nouvelle batterie. Continuer d'utiliser une batterie usée peut entraîner un mauvais fonctionnement du chargeur.**

- Port d'un masque anti-poussière
- Utilisation d'un équipement de collecte de poussière externe.

En cas d'utilisation de l'équipement de collecte de la poussière externe, raccordez l'adaptateur au flexible de l'équipement de collecte de la poussière. (Fig. 5)

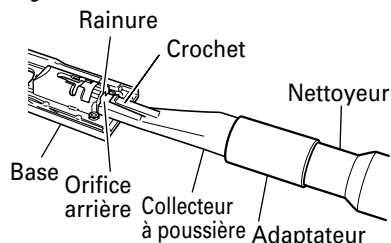

Fig. 5

- Remplacement des lames

- ⚠ PRECAUTION :**
- **Bien mettre l'interrupteur sur OFF et débrancher la batterie de l'outil avant de remplacer les lames.**
  - **Ne pas ouvrir le levier pendant que le plongeur bouge.**

- Ouvrir le levier jusqu'à la butée. (Fig. 6 flèches I)
- Retirer la lame.
- Insérer la nouvelle lame jusqu'à la butée dans le support de lame. (Fig. 6 flèches II)
- Refermer le levier. (Fig. 6 flèches III)

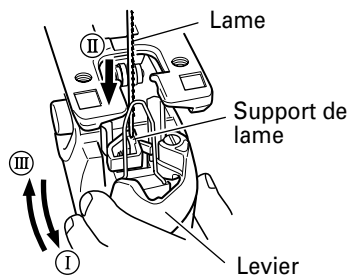

Fig. 6

- REMARQUE :**
- S'assurer que les saillies de la lame rentrent à fond dans le support de lame. (Fig. 7)
  - S'assurer que la lame est située dans la rainure du rouleau. (Fig. 8)

**REMARQUE:**

- La durée de charge peut être plus longue en fonction de la température ambiante et des conditions de la batterie.
- Les indications données pour le témoin de durée de charge sont uniquement indicatives et peuvent varier en fonction de la température ambiante et des conditions de la batterie.
- Retirez la batterie du chargeur quand vous ne l'utilisez pas.

**Comment prolonger la durée de vie des batteries.**

- Recharger les batteries avant qu'elles ne soient complètement épuisées. Quand la puissance de l'outil utilisé faiblit, l'éteindre et recharger la batterie. Si l'outil continue d'être utilisé jusqu'à épuisement du courant électrique, la batterie risque d'être endommagée et sa durée de vie se raccourcira.
- Eviter d'effectuer la recharge sous des températures élevées. Une batterie est toujours chaude immédiatement après son utilisation. Si la batterie est rechargée immédiatement après utilisation, les substances chimiques internes risquent de se détériorer et la durée de vie de la batterie se raccourcira. Laisser la batterie refroidir un moment avant de l'utiliser.

**AVANT L'UTILISATION**

- Interrupteur d'alimentation  
S'assurer que l'interrupteur est sur la position OFF (arrêt).
- Vérification des conditions d'environnement  
Vérifier que l'état de l'aire de travail est conforme aux précautions.
- Poussière produite en cours d'utilisation  
La poussière générée par une utilisation normale peut affecter la santé de l'opérateur. Nous vous recommandons de respecter l'une des mesures suivantes.

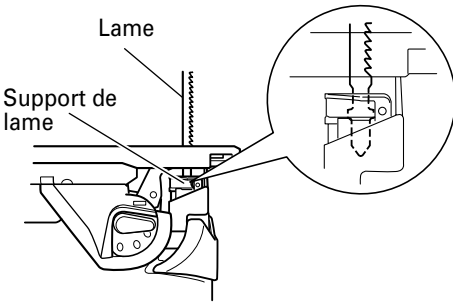

Fig. 7

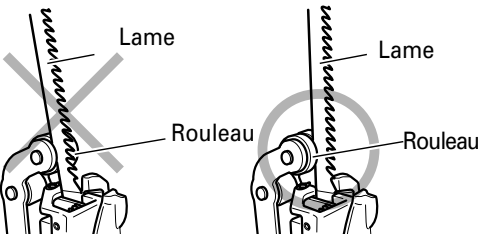

Fig. 8

5. Fonctionnement de l'interrupteur

(1) Bouton de sécurité (Fig. 9)

La scie sauteuse est équipée d'un bouton de sécurité. Pour actionner la gâchette, déplacer le bouton sur la position de blocage. Déplacer le bouton sur la position libre pour faire fonctionner l'outil.

**⚠ PRECAUTION :**  
**Toujours verrouiller l'interrupteur lorsqu'on transporte ou qu'on range l'outil afin d'éviter tout risque de démarrage accidentel.**

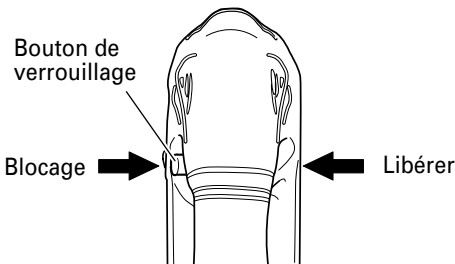

Fig. 9

(2) Interrupteur (Fig. 10)

La scie sauteuse équipée d'un interrupteur à gâchette avec mécanisme de vitesse variable. L'outil se met en marche ou s'arrête en appuyant sur la gâchette et en la relâchant. La vitesse de frappe du plongeur de lame se règle en faisant varier la pression sur la gâchette, de la vitesse minimale à la vitesse maximale indiquée sur la plaque signalétique. Appuyer davantage pour accroître la vitesse, et relâcher la pression pour réduire la vitesse.

Interrupteur

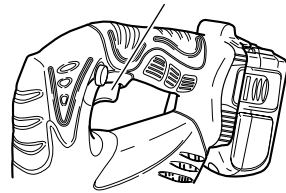
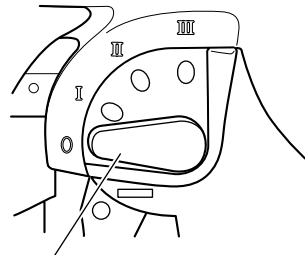

Fig. 10

6. Réglage du fonctionnement orbital

- (1) La scie à chantourner utilise un fonctionnement orbital qui déplace la lame d'avant en arrière et de haut en bas. Régler le bouton de changement montré à la Fig. 11 sur "0" pour minimiser le fonctionnement orbital (la lame ne se déplace que de haut en bas). Le fonctionnement orbital peut être sélectionné en quatre étapes de "0" à "III".
- (2) Pour les matériaux durs, tels que plaques d'acier, etc., réduire le fonctionnement orbital. Pour les matériaux mous, tels que bois de charpente, matières plastiques, etc., augmenter le fonctionnement orbital pour accroître le rendement du travail. Pour couper les matériaux avec précision, réduire le fonctionnement orbital.



Bouton de changement

Fig. 11



7. Découpage de plaques en acier inoxydable  
Cette scie à chantourner pourra couper des plaques d'acier inoxydable si l'on utilise les lames No. 97. Lire avec attention la partie intitulée "Au sujet du découpage de plaques en acier inoxydable" pour un fonctionnement correct.
8. Anti-éclats  
L'utilisation de l'anti-éclats pendant la coupe de matériaux en bois réduit considérablement les éclats de copeaux sur la surface de coupe. Insérer l'anti-éclats dans l'espace sur la base, et le pousser à fond. (Voir Fig. 12)

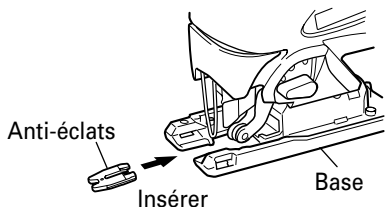

Fig. 12

9. Couvercle d'éclats  
Le couvercle d'éclats empêche les copeaux d'être projetés et améliore le rendement du collecteur à poussière. Insérer le couvercle d'éclats entre la base et le levier, et appuyer légèrement dessus jusqu'à ce qu'il se mette en place. (Fig. 13)  
Pour retirer le couvercle d'éclats, tenir le bouton des deux côtés et l'ouvrir légèrement jusqu'à ce qu'il se détache de la scie à chantourner. (Fig. 14)

**REMARQUE :**

Il est possible que le couvercle d'éclats se givre lors de la coupe de métal.

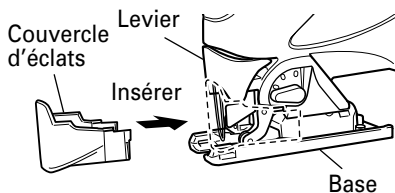

Fig. 13

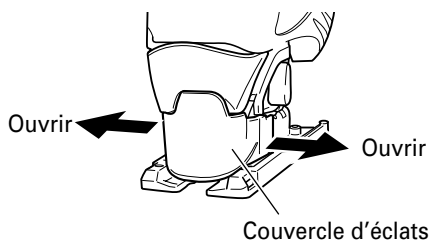

Fig. 14

10. Socle auxiliaire (Vendu séparément)  
L'utilisation du socle auxiliaire (en acier) réduira l'abrasion du socle en aluminium, en particulier lors de la coupe de métaux.  
L'utilisation du socle auxiliaire (en résine) réduira les rayures de la surface de coupe. Fixer le socle auxiliaire sur le fond du socle à l'aide des 4 vis.
11. Allumer la lampe  
Pour allumer la lampe, appuyez sur la gâchette. Pour l'éteindre, relâchez la gâchette.

**⚠ PRECAUTION :**  
**Ne fixez pas la lumière ou la source de lumière directement.**

**COUPE**

- ⚠ PRECAUTION: relatives a la batterie au lithium ion**  
Pour prolonger sa durée de vie, la batterie lithium-ion est équipée d'une fonction de protection qui coupe automatiquement l'alimentation. Par conséquent, en cas de surcharge de l'outil, il est possible que le moteur s'arrête. Il ne s'agit cependant pas d'un dysfonctionnement, mais du fonctionnement normal de la protection. Dans ce cas, actionnez le commutateur de l'outil et éliminez les causes de la surcharge.
- ⚠ PRECAUTION:**
- Pour éviter un délogement de la lame, des dommages ou une usure excessive du plongeur, bien fixer la surface de la plaque du socle à la pièce pendant le sciage.
  - A petite vitesse, ne pas couper une pièce de bois ayant plus de 3/8" (10 mm) d'épaisseur ou une pièce d'acier ayant plus de 1/32" (1 mm) d'épaisseur.

1. Coupe rectilinéaire  
Pour couper en ligne droite, dessiner tout d'abord une ligne de repère et avancer la scie le long de cette ligne.  
L'utilisation du guide (vendu séparément) permettra de couper très précisément en ligne droite.

- (1) Desserrer le boulon de la base avec la clé allen fixée à la base. (Fig. 15)
- (2) Déplacer la base à fond vers l'avant (Fig. 16), puis resserrer le boulon de la base.
- (3) Fixer le guide en faisant passer dans l'orifice de fixation de la base et serrer le boulon M5. (Fig. 17)
- (4) Régler la position orbitale sur "0".

**REMARQUE :**

Pour assurer une coupe précise lors de l'utilisation du guide (Fig. 17), toujours régler la position orbitale sur "0".

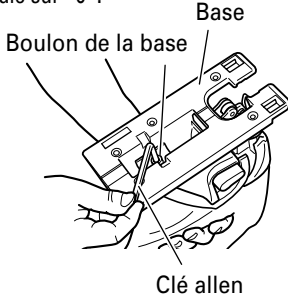

Fig. 15

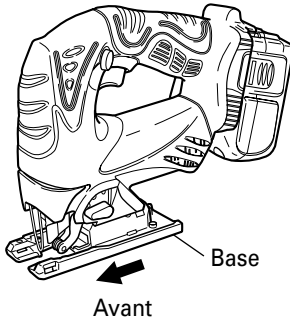

Fig. 16

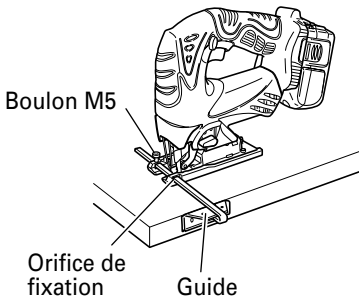

Fig. 17

2. Sciage de lignes courbes  
Pour scier un petit arc circulaire, réduire la vitesse d'alimentation de la machine. Une vitesse trop rapide pourrait provoquer la rupture de la lame.
3. Coupe d'un cercle ou d'un arc circulaire  
Le guide est également utile pour la coupe en cercle.  
Après avoir fixé le guide de la même façon qu'expliqué ci-dessus, faire passer le clou ou la vis dans la pièce par l'orifice du guide, puis l'utiliser comme axe pour la coupe. (Fig. 18)

**REMARQUE :**

La coupe en cercle doit être effectuée avec la lame placée environ à la verticale par rapport à la surface du fond de la base.

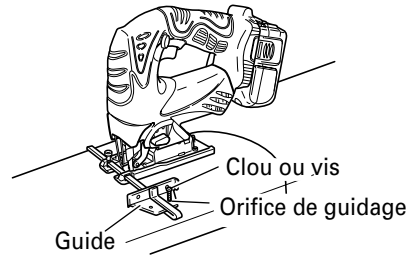

Fig. 18

4. Coupe de matériaux métalliques
  - (1) Régler la position orbitale sur "0" ou "1".
  - (2) Découpez le matériau en vitesse moyenne.
  - (3) Toujours utiliser un liquide de coupe approprié (huile à broche, eau savonneuse, etc.). Si l'on ne possède pas de liquide de coupe, appliquer de la graisse sur la surface arrière du matériau à couper.
5. Découpe d'ouvertures
  - (1) Dans du bois de charpente :  
En alignant la direction de la lame sur le grain du bois, couper morceau par morceau jusqu'à ce qu'une ouverture soit coupée au centre du bois. (Fig. 19)
  - (2) Dans d'autres matériaux :  
Pour couper une ouverture dans des matériaux autres que le bois de charpente, percer d'abord un trou avec une perceuse ou un outil similaire à partir duquel commencera la coupe.

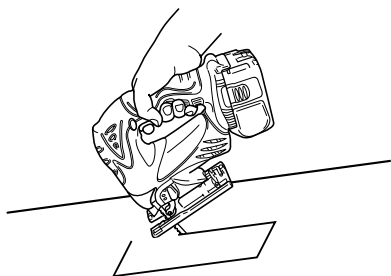

Fig. 19

6. Coupe angulaire

La base peut pivoter de 45° des deux côtés pour la coupe angulaire. (Fig. 20)

- (1) Desserrer le boulon de la base avec la clé allen fixée à la base. (Fig. 15, 16)
- (2) Aligner l'échelle (de 0 degré à 45 degrés par incréments de 15 degrés) de la section semi-circulaire de la base sur le repère [▽] du couvercle du réducteur. (Fig. 21)
- (3) Resserrer le boulon M5. (Fig. 15)
- (4) Régler la position orbitale sur "0".

REMARQUE :

La coupe angulaire n'est pas possible si l'on fixe le couvercle d'éclats ou le collecteur à poussière.

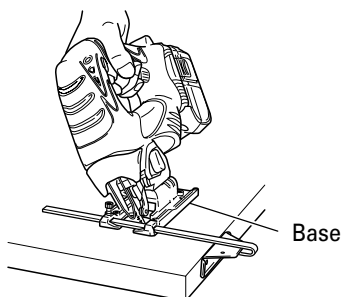

Fig. 20

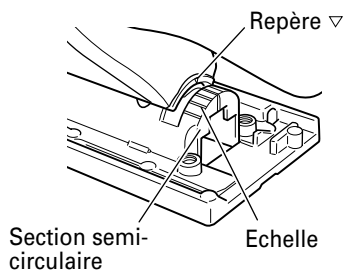

Fig. 21

**RACCORDEMENT AU NETTOYEUR**

Si l'on raccorde le nettoyeur (vendu séparément) par le collecteur à poussière (vendu séparément) et l'adaptateur (vendu séparément), on pourra recueillir la plus grande partie des poussières.

- (1) Retirer la clé allen de la base.
- (2) Déplacer la base à fond vers l'avant. (Fig. 15,16)
- (3) Fixer le couvercle d'éclats.
- (4) Raccorder le collecteur à poussière à l'adaptateur. (Fig. 22)
- (5) Raccorder l'adaptateur au bec du nettoyeur. (Fig. 22)
- (6) Insérer le collecteur à poussière dans l'orifice arrière de la base jusqu'à ce que le crochet s'enclenche dans la rainure. (Fig. 23)
- (7) Appuyer sur le crochet pour retirer le collecteur à poussière.

REMARQUE :

Portez un masque anti-poussière si nécessaire.

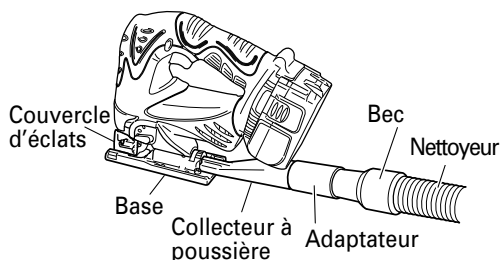

Fig. 22

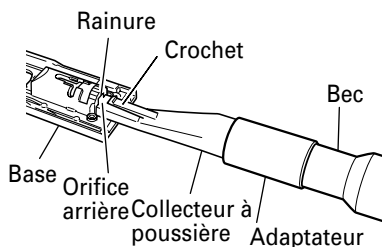

Fig. 23

## AU SUJET DU DECOUPAGE DE PLAQUES EN ACIER INOXYDABLE

### ⚠ PRECAUTION:

Pour éviter un délogement de la lame, des dommages ou une usure excessive du plongeur, bien fixer la surface de la plaque du socle à la pièce pendant le sciage.

En coupant des plaques en acier inoxydable, régler l'appareil de la façon suivante.

1. Pour régler la vitesse

Lame	Epaisseur du matériau	Vitesse
No. 97	1/16" - 5/32" (1,5 - 2,5 mm)	Vitesse moyenne

### REMARQUE :

Plus la vitesse est élevée, le plus rapidement sera coupé le matériau, mais la durée de vie de la lame sera réduite dans ce cas là. Lorsque la vitesse est réduite, la coupe prendra plus de temps, mais la durée de vie sera prolongée. Faire les ajustements selon préférence.

2. Régler la position orbitale sur "0"

### REMARQUE :

- En coupant, faire usage de fluide de coupe (fluide de coupe à base d'huile) pour prolonger la durée de vie de la lame.

## CHOIX DES LAMES

- Lames accessoires  
Pour obtenir un fonctionnement optimal et les meilleurs résultats possibles, il est très important de choisir la lame la mieux appropriée au type et à l'épaisseur du matériau à couper. Trois modèles de lame sont fournies comme accessoires standards. Le numéro de lame est gravé près de la section de montage de chaque lame. Choisir les lames appropriées en se référant au Tableau 4.

## RANGEMENT DE LA CLÉ ALLEN

Il est possible de ranger la allen dans la base. (Voir Fig. 24)

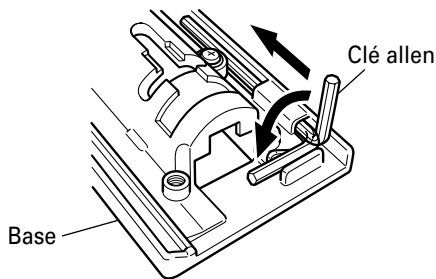

Fig. 24

**Tableau 4** Liste des lames appropriées

Matériau à couper	Lame		No. 1 (Long)	No.1 (Super-Long)	Epaisseur du matériau: pouces (mm)													
	Qualité du matériau				No. 11	No. 12	No. 15	No. 16	No. 21	No. 22	No. 41	No. 97						
Bois de charpente	Bois de charpente général	Moins	4-1/8 (105)	Moins	3/8-2-5/32 (10-55)	Moins	3/4(20)					3/8-2-5/32 (10-55)	3/16-1-9/16 (5-40)	3/8-2-9/16 (10-65)				
		Contreplaqué			3/16-1-3/16 (5-30)	Moins	3/8 (10)						3/16-1-3/16 (5-30)	1/8-3/4 (3-20)				
Plaque en fer	Plaque en acier doux																5/64-3/16 (2-5)	
		Plaque en acier inoxydable								Moins	1/8(3)						1/16-5/32 (1,5-2,5)	
Métal nonferreux	Aluminium, cuivre, lation																Moins	
		Chassis en aluminium								Moins	1/8(3)							3/16(5)
Matières plastiques	Résine phénolique, résine mélamine, etc.																	Hauteur allant jusqu'à 63/64(25)
		Chlorure de vinyl, résine acrylique, etc.																Moins
Pulpe	Polyéthylène mousseux, styrène mousseux																	Hauteur allant jusqu'à 63/64(25)
		Carton, papier ondulé																Moins
Pulpe	Isorel																	Hauteur allant jusqu'à 63/64(25)
		Panneau fibreux																Moins

**REMARQUE:**

○ Le rayon de coupe minimal des lames No. 1 (Long), No. 1 (Super Long), No. 21, No. 22 et No. 41 est de 3-15/16" (100 mm).

## ENTRETIEN ET INSPECTION

**⚠ AVERTISSEMENT:** Veillez à éteindre l'interrupteur et à retirer la batterie.

1. Contrôle de la lame  
L'utilisation continue d'une lame émoussée ou abîmée peut conduire à une réduction de l'efficacité de coupe et provoquer une surcharge du moteur. Remplacer la lame par une nouvelle dès que des traces d'abrasion apparaissent.
2. Vérifier les vis  
Des vis mal serrées sont dangereuses. Les inspecter régulièrement et vérifier qu'elles sont serrées à fond.

**⚠ PRECAUTION:**  
Il serait extrêmement dangereux d'utiliser cet outil électrique avec des vis mal serrées.

3. Entretien du moteur  
Le bobinage de l'ensemble moteur est le "cœur" même de l'outil électro-portatif. Veiller soigneusement à ce que ce bobinage ne soit pas endommagé et/ou mouillé par de l'huile ou de l'eau.
4. Vérifier s'il y a de la poussière  
Enlever la poussière avec un chiffon doux ou un chiffon humecté d'eau savonneuse. Ne pas utiliser de décolorant, chlorure, essence ou diluant, car ces produits pourraient endommager le plastique.
5. Mise au rebut d'une batterie usée

**⚠ AVERTISSEMENT:**  
Ne pas jeter la batterie usée aux ordures ménagères. La batterie risque d'exploser si elle est incinérée. L'appareil que vous avez acheté renferme une batterie rechargeable. La batterie est recyclable. Lorsqu'elle a atteint sa limite de service, selon les lois des états et les lois locales, il peut être illégal de jeter cette batterie aux ordures ménagères. Vérifier auprès de son service de ramassage d'ordures les options de recyclage et la procédure correcte de mise au rebut.

6. Rangement  
Ranger dans un lieu dont la température est inférieure à 40°C (104°F), et hors de portée des enfants.
7. Entretien et réparation  
Tous les outils motorisés de qualité auront éventuellement besoin d'une réparation ou du remplacement d'une pièce à cause de l'usure normale de l'outil. Pour assurer que seules des pièces de rechange autorisées seront utilisées, tous les entretiens et les réparations doivent être effectués uniquement par UN CENTRE DE SERVICE HITACHI AUTORISE.

8. Liste des pièces de rechange
  - A: No. élément
  - B: No. code
  - C: No. utilisé
  - D: Remarques

**⚠ PRECAUTION :**  
● Les réparations, modifications et inspections des outils électriques Hitachi doivent être confiées à un service après-vente Hitachi agréé. Il sera utile de présenter cette liste de pièces au service après-vente Hitachi agréé lorsqu'on apporte un outil nécessitant des réparations ou tout autre entretien. Lors de l'utilisation et de l'entretien d'un outil électrique, respecter les règlements et les normes de sécurité en vigueur dans le pays en question.

### MODIFICATIONS :

Les outils électriques Hitachi sont constamment améliorés et modifiés afin d'incorporer les tous derniers progrès technologiques. En conséquence, il est possible que certaines pièces (c.-à-d. no. de code et/ou dessin) soient modifiées sans avis préalable.

## ACCESSOIRES

### ⚠ AVERTISSEMENT:

Ne jamais utiliser de pièces d'accessoires autres que ceux mentionnés ci-dessous.

L'utilisation de tout autre accessoire que ceux mentionnés ci-dessous ou de tout équipement non conçu pour cet outil, tel qu'une meule-boisseau, une meule en cuvette ou une lame de scie est dangereuse et peut provoquer des blessures ou des dommages du matériel.

### REMARQUE:

Les accessoires sont sujets à changement sans obligation de la part de HITACHI.

### ACCESSOIRES STANDARD

CJ14DL CJ18DL (Avec la batterie 3.0Ah)	<input type="radio"/> No. 41 Lame (No. de code 879357) ..... 1
	<input type="radio"/> Clé Allen (No. de code 944458) ..... 1
	<input type="radio"/> Anti-éclats (No. de code 321590) ..... 1
	<input type="radio"/> Couverture d'éclats (No. de code 328352) ..... 1
	<input type="radio"/> Chargeur de batterie (UC18YRL) ..... 1
	<input type="radio"/> Batterie ..... 1
	<input type="radio"/> Plastic case ..... 1
CJ18DL (Avec la batterie 1.5Ah)	<input type="radio"/> No. 41 Lame (No. de code 879357) ..... 1
	<input type="radio"/> Clé Allen (No. de code 944458) ..... 1
	<input type="radio"/> Anti-éclats (No. de code 321590) ..... 1
	<input type="radio"/> Couverture d'éclats (No. de code 328352) ..... 1
	<input type="radio"/> Chargeur de batterie (UC18YFL) ..... 1
	<input type="radio"/> Batterie (BCL1815) ..... 1
	<input type="radio"/> Plastic case ..... 1
CJ14DL CJ18DL (NN)	Sans la batterie, le chargeur et le boîtier en plastique

### ACCESSOIRES SUR OPTION.....vendus séparément

- No. 1 Lame (Long) (No. de code 879227)
- No. 1 Lame (Super Longue) (No. de code 321878)
- No. 11 Lame (No. de code 963390)
- No. 12 Lame (No. de code 963391)
- No. 15 Lame (No. de code 963392)
- No. 16 Lame (No. de code 963393)
- No. 21 Lame (No. de code 963394)
- No. 22 Lame (No. de code 963395)
- No. 97 Lame (No. de code 963400)
- Guide (No. de code 879391)
- Socle auxiliaire (Acier) (No. de code 321994)
- Socle secondaire (Résine) (No. de code 321995)
- Vis spéciale (No. de code 321996)  
(Pour l'installation du socle secondaire)
- Adaptateur pour collecteur de poussière (No. de code 321591)

### REMARQUE:

Les spécifications sont sujettes à modification sans aucune obligation de la part de HITACHI.

## INFORMACIÓN IMPORTANTE SOBRE SEGURIDAD

Antes de utilizar o de realizar cualquier trabajo de mantenimiento de esta herramienta eléctrica, lea y comprenda todas las precauciones de seguridad, advertencias e instrucciones de funcionamiento de este Manual de instrucciones.

La mayoría de los accidentes producidos en la operación y el mantenimiento de una herramienta eléctrica se deben a la falta de observación de las normas o precauciones de seguridad. Los accidentes normalmente podrán evitarse reconociendo una situación potencialmente peligrosa a tiempo y siguiendo los procedimientos de seguridad apropiados.

Las precauciones básicas de seguridad se describen en la sección "SEGURIDAD" de este Manual de instrucciones y en las secciones que contienen las instrucciones de operación y mantenimiento.

Para evitar lesiones o el daño de la herramienta eléctrica, los riesgos están identificados con ADVERTENCIAS en dicha herramienta y en este Manual de instrucciones.

No utilice **NUNCA** esta herramienta eléctrica de ninguna forma que no esté específicamente recomendada por HITACHI.

## SIGNIFICADO DE LAS PALABRAS DE SEÑALIZACIÓN

**ADVERTENCIA** indica situaciones potencialmente peligrosas que, si se ignoran, pueden resultar en la muerte o en lesiones de gravedad.

**PRECAUCIÓN** indica situaciones potencialmente peligrosas que, de no evitarse, pueden resultar en lesiones menores o moderadas, o causar daños en la herramienta eléctrica.

**NOTA** acentúa información esencial.

# SEGURIDAD

## NORMAS GENERALES DE SEGURIDAD

### ⚠ **ADVERTENCIA:**

#### **Lea todas las instrucciones**

Si no se siguen las instrucciones de abajo podría producirse una descarga eléctrica, un incendio y/o daños graves.

El término "herramienta eléctrica" en todas las advertencias indicadas a continuación hace referencia a la herramienta eléctrica que funciona con la red de suministro (con cable) o a la herramienta eléctrica que funciona con pilas (sin cable).

## CONSERVE ESTAS INSTRUCCIONES

### 1) Seguridad en el área de trabajo

#### a) **Mantenga la zona de trabajo limpia y bien iluminada.**

Las zonas desordenadas o oscuras pueden provocar accidentes.

#### b) **No utilice las herramientas eléctricas en entornos explosivos como, por ejemplo, en presencia de líquidos inflamables, gases o polvo.**

Las herramientas eléctricas crean chispas que pueden hacer que el polvo desprenda humo.

#### c) **Mantenga a los niños y transeúntes alejados cuando utilice una herramienta eléctrica.**

Las distracciones pueden hacer que pierda el control.

### 2) Seguridad eléctrica

#### a) **Los enchufes de las herramientas eléctricas tienen que ser adecuados a la toma de corriente.**

**No modifique el enchufe.**

**No utilice enchufes adaptadores con herramientas eléctricas conectadas a tierra.**

Si no se modifican los enchufes y se utilizan tomas de corriente adecuadas se reducirá el riesgo de descarga eléctrica.

#### b) **Evite el contacto corporal con superficies conectadas a tierra como tuberías, radiadores y frigoríficos.**

Hay mayor riesgo de descarga eléctrica si su cuerpo está en contacto con el suelo.

#### c) **No exponga las herramientas eléctricas a la lluvia o a la humedad.**

La entrada de agua en una herramienta eléctrica aumentará el riesgo de descarga eléctrica.



- d) **No utilice el cable incorrectamente. No utilice el cable para transportar, tirar de la herramienta eléctrica o desenchufarla. Mantenga el cable alejado del calor, del aceite, de bordes afilados o piezas móviles.** Los cables dañados o enredados aumentan el riesgo de descarga eléctrica.
- e) **Cuando utilice una herramienta eléctrica al aire libre, utilice un cable prolongador adecuado para utilizarse al aire libre.** La utilización de un cable adecuado para usarse al aire libre reduce el riesgo de descarga eléctrica.
- 3) **Seguridad personal**
- a) **Esté atento, preste atención a lo que hace y utilice el sentido común cuando utilice una herramienta eléctrica.**  
**No utilice una herramienta eléctrica cuando esté cansado o esté bajo la influencia de drogas, alcohol o medicación.** La distracción momentánea cuando utiliza herramientas eléctricas puede dar lugar a importantes daños personales.
- b) **Utilice equipo de seguridad. Utilice siempre una protección ocular.** El equipo de seguridad como máscara para el polvo, zapatos de seguridad antideslizantes, casco o protección para oídos utilizado para condiciones adecuadas reducirá los daños personales.
- c) **Evite un inicio accidental. Asegúrese de que el interruptor está en "off" antes de enchufarlo.** El transporte de herramientas eléctricas con el dedo en el interruptor o el enchufe de herramientas eléctricas con el interruptor encendido puede provocar accidentes.
- d) **Retire las llaves de ajuste antes de encender la herramienta eléctrica.** Si se deja una llave en una pieza giratoria de la herramienta eléctrica podrían producirse daños personales.
- e) **No se extralimite. Mantenga un equilibrio adecuado en todo momento.** Esto permite un mayor control de la herramienta eléctrica en situaciones inesperadas.
- f) **Vístase adecuadamente. No lleve prendas sueltas o joyas. Mantenga el pelo, la ropa y los guantes alejados de las piezas móviles.** La ropa suelta, las joyas y el pelo largo pueden pillarse en las piezas móviles.
- g) **Si se proporcionan dispositivos para la conexión de extracción de polvo e instalaciones de recogida, asegúrese de que están conectados y se utilizan adecuadamente.** La utilización de estos dispositivos puede reducir los riesgos relacionados con el polvo.
- 4) **Utilización y mantenimiento de las herramientas eléctricas**
- a) **No fuerce la herramienta eléctrica. Utilice la herramienta eléctrica correcta para su aplicación.** La herramienta eléctrica correcta trabajará mejor y de forma más segura si se utiliza a la velocidad para la que fue diseñada.
- b) **No utilice la herramienta eléctrica si el interruptor no la enciende y apaga.** Las herramientas eléctricas que no pueden controlarse con el interruptor son peligrosas y deben repararse.
- c) **Antes de hacer ajustes, cambiar accesorios o almacenar las herramientas eléctricas, desconecte el enchufe de la fuente eléctrica y/o las baterías de la herramienta.** Estas medidas de seguridad preventivas reducen el riesgo de que la herramienta eléctrica se ponga en marcha accidentalmente.
- d) **Guarde las herramientas eléctricas que no se utilicen para que no las cojan los niños y no permita que utilicen las herramientas eléctricas personas no familiarizadas con las mismas o con estas instrucciones.** Las herramientas eléctricas son peligrosas si son utilizadas por usuarios sin formación.
- e) **Mantenimiento de las herramientas eléctricas. Compruebe si las piezas móviles están mal alineadas o unidas, si hay alguna pieza rota u otra condición que pudiera afectar al funcionamiento de las herramientas eléctricas.**  
**Si la herramienta eléctrica está dañada, llévela a reparar antes de utilizarla.** Se producen muchos accidentes por no realizar un mantenimiento correcto de las herramientas eléctricas.
- f) **Mantenga las herramientas de corte afiladas y limpias.** Las herramientas de corte correctamente mantenidas con los bordes de corte afilados son más fáciles de controlar.
- g) **Utilice la herramienta eléctrica, los accesorios y las brocas de la herramienta, etc., de acuerdo con estas instrucciones y de la manera adecuada para el tipo de herramienta eléctrica, teniendo en cuenta las condiciones laborales y el trabajo que se va a realizar.** La utilización de la herramienta eléctrica para operaciones diferentes a pretendidas podría dar lugar a una situación peligrosa.
- 5) **Utilización y cuidado de las herramientas a pilas**
- a) **Asegúrese de que el interruptor está apagado antes de introducir el paquete de pilas.** Si se introduce el paquete de pilas en herramientas eléctricas con el interruptor encendido podrían producirse accidentes.

- b) **Recargue sólo con el cargador especificado por el fabricante.**

Un cargador que es apto para un tipo de paquete de pilas podría crear un riesgo de incendio cuando se utiliza con otro paquete de pilas.

- c) **Utilice herramientas eléctricas sólo con paquetes de pilas específicamente diseñados.**

La utilización de otros paquetes de pilas podría crear riesgo de daños e incendio.

- d) **Cuando no se utilice el paquete de pilas, manténgalo alejado de otros objetos metálicos como clips, monedas, llaves, clavos, tornillos u otros objetos metálicos pequeños que puedan hacer una conexión de un terminal a otro.**

Si se acortan los terminales de las pilas podrían producirse quemaduras o incendios.

- e) **Bajas condiciones abusivas, podría expulsarse líquido de la pila; evite todo contacto. En caso de que se produzca contacto accidentalmente, enjuague con agua. Si entra líquido en los ojos, busque ayuda médica.**

El líquido expulsado de la pila podría causar irritación o quemaduras.

- 6) **Revisión**

- a) **Lleve su herramienta a que la revise un experto cualificado que utilice sólo piezas de repuesto idénticas.**

Esto garantizará el mantenimiento de la seguridad de la herramienta eléctrica.

**-ADVERTENCIA-**

**Para disminuir el riesgo de lesiones, el usuario debe leer el manual de instrucciones.**

**ADVERTENCIA:**

Algunos polvos creados por el lijado mecánico, el aserrado, el esmerilado, el taladrado y otras actividades de construcción contienen sustancias químicas conocidas por el Estado de California como agentes cancerígenos, defectos congénitos y otros daños reproductores. Algunos ejemplos de estas sustancias químicas son:

- El plomo de las pinturas a base de plomo,
- El sílice cristalino de los ladrillos y cemento y otros productos de mampostería, y
- El arsénico y el cromo de la madera tratada químicamente.

El riesgo resultante de la exposición varía según la frecuencia con que se realiza este tipo de trabajo. Para reducir la exposición a esta sustancias químicas: trabaje en un lugar bien ventilado y realice el trabajo utilizando el equipamiento apropiado, tal como las máscaras para el polvo especialmente diseñados para eliminar las partículas minúsculas.

**NORMAS Y SÍMBOLOS ESPECÍFICOS DE SEGURIDAD**

1. **Sujete la herramienta eléctrica por las superficies de empuñadura aisladas cuando realice una operación en que la herramienta de corte pueda entrar en contacto con cables ocultos o con su propio cable de alimentación.**

El contacto con un conductor "activo" "activará" las partes metálicas de la herramienta y el operador recibirá una descarga eléctrica.

2. **Utilice agarraderas u otra forma práctica para fijar y soportar la pieza a una plataforma estable.**

Si sujeta el trabajo con la mano o contra el cuerpo hace que esté inestable y podría hacer que se pierda el control.

3. **EMPLEE siempre protectores auditivos cuando tenga que utilizar la herramienta durante mucho tiempo.**

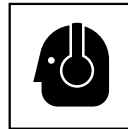

La exposición prolongada a ruido de gran intensidad puede causar la pérdida del sentido del oído.

4. **No toque nunca las piezas móviles.**



NO coloque NUNCA sus manos, dedos, ni demás partes del cuerpo cerca de las piezas móviles de la herramienta.

5. **NO utilice NUNCA la herramienta sin los protectores colocados en su lugar.**

NO utilice NUNCA esta herramienta sin los protectores de seguridad correctamente instalados. Si el trabajo de mantenimiento o de reparación requiere el desmontaje de un protector de seguridad, cerciórese de volver a instalarlo antes de utilizar la herramienta.

6. **Utilice la herramienta correcta.**

No fuerce herramientas ni accesorios pequeños para realizar un trabajo pesado.

No utilice las herramientas para fines no proyectados, por ejemplo, no utilice esta amoladora angular para cortar madera.

7. **NO utilice NUNCA una herramienta eléctrica para aplicaciones que no sean las especificadas.**

NO utilice NUNCA una herramienta eléctrica para aplicaciones no especificadas en este Manual de instrucciones.

8. **Maneje correctamente la herramienta.**

Maneje la herramienta de acuerdo con las instrucciones ofrecidas aquí. No deje caer ni tire la herramienta. NO permita NUNCA que los niños ni otras personas no autorizadas ni familiarizadas con la operación de la herramienta utilicen ésta.

9. **Mantenga todos los tornillos, pernos, y cubiertas firmemente fijados en su lugar.**

- Mantenga todos los tornillos, pernos, y cubiertas firmemente montados. Compruebe periódicamente su condición.
10. **No utilice herramientas eléctricas si la carcasa o la empuñadura de plástico está rajada.**  
Las rajaduras en la carcasa o en la empuñadura de plástico pueden conducir a descargas eléctricas. Tales herramientas no deberán utilizarse mientras no se hayan reparado.
  11. **Las cuchillas y los accesorios deberán montarse con seguridad en la herramienta.**  
Evite lesiones personales y de otras personas. Las cuchillas, los accesorios de corte, y demás accesorios montados en la herramienta deberán fijarse con seguridad.
  12. **Mantenga limpio el conducto de ventilación del motor.**  
El conducto de ventilación del motor limpio para que el aire pueda circular libremente en todo momento. Compruebe frecuentemente y limpie el polvo acumulado.
  13. **NO utilice NUNCA una herramienta defectuosa o que funcione anormalmente.**  
Si la herramienta parece que funciona anormalmente, produciendo ruidos extraños, etc., deje inmediatamente de utilizarla y solicite su arreglo a un centro de reparaciones autorizado por Hitachi.
  14. **NO deje NUNCA la herramienta en funcionamiento desatendida. Desconecte su alimentación.**  
No deje sola la herramienta hasta mientras no se haya parado completamente.
  15. **Maneje con cuidado las herramientas eléctricas.**  
Si una herramienta eléctrica se ha caído o ha chocado inadvertidamente contra materiales duros, es posible que se haya deformado, rajado, o dañado.
  16. **No limpie las partes de plástico con disolvente.**  
Los disolventes, como gasolina, diluidor de pintura, bencina, tetracloruro de carbono, y alcohol pueden dañar o rajar las partes de plástico. No las limpie con tales disolventes.  
Limpie las partes de plástico con un paño suave ligeramente humedecido en agua jabonosa y después séquelas bien.
  17. **SIEMPRE** utilice protección para los ojos que satisfaga los requisitos de la última versión de la norma Z87.1 de ANSI.
- 
18. **SIEMPRE** utilice una mascarilla para protegerse contra el polvo o las partículas potencialmente dañinas generadas durante la operación.
  19. **SIEMPRE** sujete firmemente la empuñadura cuando durante la operación.
  20. Tenga cuidado **SIEMPRE** con los objetos que puedan estar enterrados o emparedados, tales como cables eléctricos.  
Si tocara un cable activo con esta herramienta, podría recibir una descarga eléctrica.  
Confirme que no haya ningún objeto enterrado o emparedado, como cables eléctricos, en el suelo, el techo, o en las paredes en los que vaya a trabajar.
  21. Definiciones para los símbolos utilizados en esta herramienta
 

V .....	voltios
— .....	corriente continua
Hz .....	hertzios
A .....	amperios
N <sub>e</sub> .....	velocidad sin carga
--/min .....	revoluciones o reciprocación por minuto

## INSTRUCCIONES IMPORTANTES DE SEGURIDAD PARA EL CARGADOR DE BATERÍAS

- ⚠ ADVERTENCIA:**  
La utilización inadecuada del cargador de baterías puede resultar en lesiones serias o en la muerte. Para evitar estos riesgos, siga las instrucciones de seguridad ofrecidas a continuación.

### LEA TODAS LAS INSTRUCCIONES

1. Este manual contiene instrucciones importantes de seguridad para el cargador de baterías modelo UC18YRL y UC18YFL.
2. Antes de utilizar el cargador de baterías, lea todas las instrucciones y tenga en cuenta las marcas de precaución de (1) el cargador de baterías, (2) la batería, y (3) el producto que utiliza la batería.
3. Para reducir el riesgo de lesiones, cargue la batería HITACHI del tipo de la serie EB7, EB9, EB12, EB14, EB18, BCL14, BCL18 y EBM18. Otros tipos de baterías podrían explotar causando lesiones y daños.
4. No exponga el cargador de baterías a la lluvia ni a la nieve.
5. La utilización de un accesorio no recomendado o vendido por el fabricante del cargador de baterías puede resultar en el riesgo de incendios, en descargas eléctricas, o en lesiones.
6. Para reducir el riesgo de dañar el cable y el enchufe, para desconectar el cable del cargador de baterías, tire del enchufe.
7. Cerciórese de que el cable quede situado donde no pueda pisarse, donde nadie pueda tropezar con él, y donde no pueda recibir daños.
8. A menos que sea absolutamente necesario, no deberá utilizarse un cable prolongador. La utilización de un cable prolongador inadecuado podría resultar en el riesgo de incendios y descargas eléctricas.

Cuando tenga que utilizar un cable prolongador, cerciñese de que:

a. El enchufe del cable prolongador sea igual en tamaño y forma que el del cargador de baterías;

b. El cable prolongador esté adecuadamente conectado y en buenas condiciones eléctricas; y  
 c. Que el calibre del cable sea suficiente para el amperaje de CA del cargador de baterías, como se especifica en la Tabla 1.

Tabla 1

**CALIBRE (AWG) MÍNIMO RECOMENDADO PARA CABLES PROLONGADORES PARA EL CARGADOR DE BATERÍAS**

Amperaje nominal de entrada de CA*		Calibre (AWG) del cable			
Igual o superior a	pero inferior a	Longitud del cable, Pies (metros)			
		25 (7.5)	50 (15)	100 (30)	150 (45)
0	2	18	18	18	16
2	3	18	18	16	14
3	4	18	18	16	14

\* Si la entrada nominal del cargador de baterías se indica en vatios en vez de amperios, el amperaje nominal correspondiente se determinará dividiendo el vataje por la tensión, por ejemplo:

$$\frac{1,250 \text{ vatios}}{125 \text{ voltios}} = 10 \text{ amperios}$$

9. No utilice el cargador de baterías con un cable o un enchufe dañado. Si están dañados, reemplácelos inmediatamente.
10. No utilice el cargador de baterías si ha recibido un golpe, si ha caído, o si está dañado de alguna otra forma. Llévelo a un técnico cualificado.
11. No desarme el cargador de baterías. Cuando necesite reparación, llévelo a un técnico cualificado. El reensamblaje incorrecto podría resultar en el riesgo de incendios o descargas eléctricas.
12. Para reducir el riesgo de descargas eléctricas, desenchufe el cargador del tomacorriente antes de intentar realizar cualquier operación de mantenimiento o de limpiarlo. La extracción de la batería no reducirá este riesgo.

**INSTRUCCIONES IMPORTANTES DE SEGURIDAD PARA LA BATERÍA Y EL CARGADOR DE BATERÍAS**

Usted deberá cargar la batería antes de utilizar el atornilladores de percusion inalámbrico. Antes de utilizar el cargador de baterías modelo UC18YRL o UC18YFL, cerciñese de leer todas las instrucciones y precauciones del mismo, de la batería, y de este manual.

RECUERDE: ¡UTILICE SOLAMENTE BATERÍAS HITACHI DEL TIPO DE LA SERIE EB7, SERIE EB9, SERIE EB12, SERIE EB14, SERIE EB18, SERIE BCL14, SERIE BCL18 Y SERIE EBM18. LOS DEMÁS TIPOS DE BATERÍAS PODRÍAN EXPLOTAR Y CAUSAR LESIONES!

Para evitar el riesgo de lesiones, siga las instrucciones ofrecidas a continuación:

**⚠ ADVERTENCIA:**  
**La utilización inadecuada de la batería o del cargador de baterías puede conducir a lesiones serias. Para evitar estas lesiones:**

1. **NUNCA** desarme la batería.
2. **NUNCA** incinere una batería, aunque esté dañada o completamente agotada.
3. **NUNCA** cortocircuite la batería.
4. **NUNCA** inserte ningún objeto en las ranuras de ventilación del cargador. Si lo hiciese podría recibir descargas eléctricas o dañar el cargador de baterías.
5. **NUNCA** cargue en exteriores. Mantenga la batería alejada de la luz solar directa, y utilícela solamente donde haya poca humedad y una buena ventilación.
6. **NUNCA** cargue cuando la temperatura sea inferior a 32°F (0°C) o superior a 104°F (40°C).
7. **NUNCA** conecte dos cargadores de baterías juntos.
8. **NUNCA** inserte objetos extraños en el orificio para la batería ni en el cargador de baterías.
9. **NUNCA** utilice un transformador elevador para cargar.
10. **NUNCA** utilice un motogenerador ni tensión de CC para cargar.
11. **NUNCA** guarde la batería ni el cargador de baterías en lugares en los que la temperatura pueda alcanzar o sobrepasar 104°F (40°C).
12. **SIEMPRE** utilice el cargador con un tomacorriente (120 voltios). La utilización de un cargador con cualquier otra tensión podría hacer que éste se recalentase y dañase.

13. **SIEMPRE** espere 15 minutos por lo menos entre las cargas para evitar que el cargador se recaliente.
14. **SIEMPRE** desconecte el cable de alimentación del tomacorriente cuando no vaya a utilizar el cargador.

### **ADVERTENCIA DE LA BATERÍA DE LITIO**

Para ampliar su duración, la batería de litio está equipada con la función de protección para detener la salida.

En los casos 1 a 3 descritos más abajo, cuando utilice este producto, incluso si tira del interruptor, el motor puede detenerse. No es un problema, sino el resultado de la función de protección.

1. Cuando la batería restante se agota, el motor se detiene.  
En este caso, cárguela inmediatamente.
2. Si la herramienta se sobrecarga, el motor puede detenerse. En este caso, suelte el interruptor de la herramienta y elimine las causas de la sobrecarga. A continuación, puede volverla a utilizar.
3. Si la batería se calienta excesivamente al realizar un trabajo de sobrecarga, la potencia de la batería podría pararse.  
En este caso, deje de utilizar la batería y deje que se enfríe. Posteriormente puede utilizarla de nuevo.

Asimismo, preste atención a las siguientes advertencias y precauciones.

#### **⚠ ADVERTENCIA**

Para evitar fugas de la batería, generación de calor, emisión de humo, explosiones e igniciones, preste atención a las siguientes precauciones.

1. Asegúrese de que no entran virutas o polvo en la batería.
- Durante el trabajo, asegúrese de que no caen virutas o polvo en la batería.
- Asegúrese de que las virutas o el polvo que caen sobre la herramienta eléctrica durante el trabajo no entran en la batería.
- No almacene una batería sin utilizar en un lugar expuesto a virutas y polvo.
- Antes de almacenar una batería, retire las virutas

y el polvo que se haya adherido y no la almacene junto a piezas metálicas (tornillos, clavos, etc.).

2. No agujeree la batería con un objeto afilado como un clavo, no la golpee con un martillo, la pise, la tire o la exponga a fuertes impactos físicos.
3. No utilice una batería que pudiera estar dañada o deformada.
4. No utilice la batería con las polaridades cambiadas.
5. No conecte la batería directamente a salidas eléctricas o a los encendedores de cigarrillos de los coches.
6. No utilice la batería para un fin diferente a los especificados.
7. Si la carga de la batería no finaliza incluso cuando ha transcurrido un determinado tiempo de recarga, detenga inmediatamente la recarga.
8. No coloque o exponga la batería a temperaturas elevadas o alta presión como en un microondas, una secadora o un contenedor de gran presión.
9. Aléjela del fuego inmediatamente cuando se detecte una fuga o un olor raro.
10. No la utilice en un lugar donde se genere gran electricidad estática.
11. Si hay una fuga de la batería, mal olor, se genera color, está descolorida o deformada, o de algún modo funciona de forma anormal durante su utilización, recarga o almacenamiento, retírela inmediatamente del equipo o del cargador de la batería y detenga su utilización.

#### **⚠ PRECAUCIÓN**

1. Si el líquido de fuga de la batería entra en contacto con los ojos, no se los frote y lávelos bien con agua limpia como, por ejemplo, agua del grifo y póngase en contacto con un médico inmediatamente.  
Si no se trata, el líquido podría causar problemas de visión.
2. Si el líquido de fuga entra en contacto con la piel o la ropa, lávela bien con agua limpia como, por ejemplo, agua del grifo inmediatamente.  
Podría producir irritación de la piel.
3. Si observa óxido, mal olor, recalentamiento, decoloración, deformación y/u otras irregularidades al utilizar la batería por primera vez, no la utilice y devuélvasela a su proveedor o distribuidor.

**¡GUARDE ESTAS INSTRUCCIONES  
Y  
PÓNGALAS A DISPOSICIÓN DE OTROS USUARIOS  
Y  
PROPIETARIOS DE ESTA HERRAMIENTA!**

## DESCRIPCIÓN FUNCIONAL

### NOTA:

La información contenida en este Manual de instrucciones ha sido diseñada para ayudarle a utilizar con seguridad y mantener esta herramienta eléctrica.

**NUNCA** haga funcionar ni efectúe el mantenimiento de la herramienta antes de leer y comprender todas las instrucciones de seguridad contenidas en este manual.

Algunas ilustraciones de este Manual de Instrucciones pueden mostrar detalles o accesorios diferentes a los de la propia herramienta eléctrica.

### NOMENCLATURA

#### 1. Sierra de calar a batería (CJ14DL/CJ18DL)

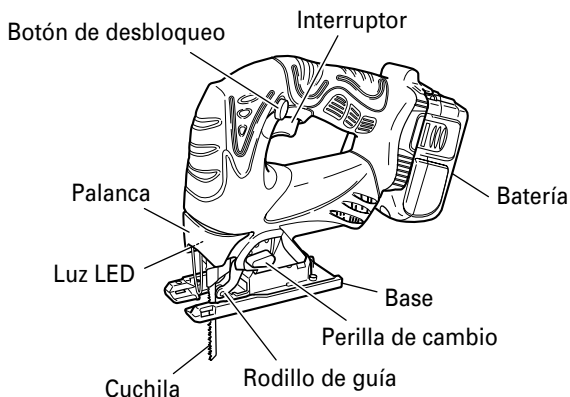

#### ○ Batería

Orificio de terminal

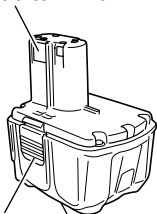

Cierre

Placa de características  
(BCL1430)

Orificio de terminal

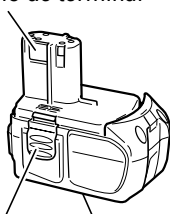

Cierre

Placa de características  
(EBM1830)

Orificio de terminal

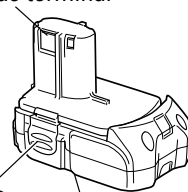

Cierre

Placa de características  
(BCL1815)

Fig. 1

## 2. Cargador de baterías (UC18YRL, UC18YFL)

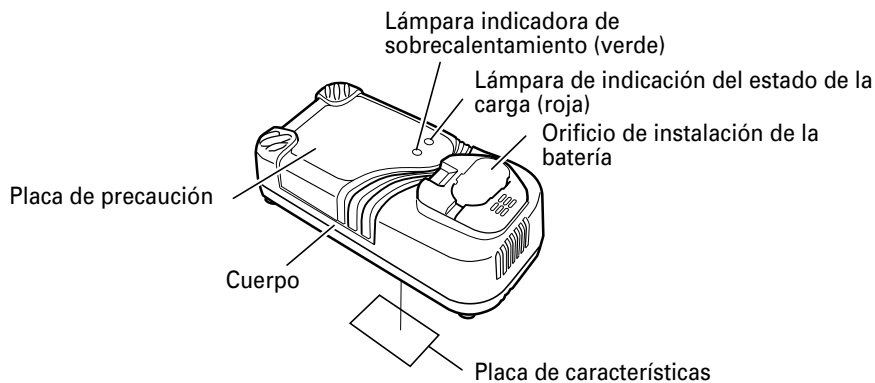

Fig. 2

## ESPECIFICACIONES

Modelo	CJ14DL	CJ18DL		
Motor	Motor de CC			
Velocidad sin carga	0-2,400/min			
Capacidad	Madera 5-5/16" (135mm) Acero pobre en carbono 3/8" (10mm)			
Carrera	1" (26 mm)			
Radio min. de corte	1" (25 mm)			
Batería	Modelo	BCL1430	EBM1830	BCL1815
	Tipo	Batería de litio		
	Tensión	14.4V CC	18V CC	
	Capacidad	3 Ah		1.5 Ah
Peso	5.1 lbs (2.3 kg)	5.3 lbs (2.4 kg)	4.8 lbs (2.2 kg)	

## 2. Battery Charger

Modelo	UC18YRL, UC18YFL
Fuente de alimentación de entrada	Monofásica: 120V CA, 60Hz
Tiempo de carga (A una temperatura de 68°F (20°C))	Aprox. 20 min. .... BCL1815 Aprox. 45 min. .... BCL1430, EBM1830
Tensión de carga	7.2 – 18 V CC
Corriente de carga	3.5 A CC
Peso	1.3 lbs. (0.6 kg)

**NOTA:** El tiempo de carga pueda variar de acuerdo con la temperatura y la tensión de la fuente de alimentación.

# MONTAJE Y OPERACIÓN

## APLICACIONES

- Cortar diversas maderas útiles y recorte interior
- Cortar placa de acero pobre en carbono, aluminio y cobre
- Cortar resinas sintéticas como resina de fenol y cloruro de vinilo
- Cortar materiales de construcción delgados y blandos
- Corte de chapas de acero inoxidable (con cuchilla No. 97)

## MÉTODO DE EXTRACCIÓN E INSTALACIÓN DE LA BATERÍA

- Forma de instalar la batería  
Alinee la batería con la ranura de la empuñadura de la herramienta y deslícela en su lugar. Insértela siempre completamente hasta que suene un pequeño chasquido. Si no lo hiciese, podría caerse de la herramienta, causando lesiones a usted mismo o a alguien que se encuentre cerca. (Fig. 3)
- Forma de extraer la batería  
Extraiga la batería de la empuñadura de la herramienta presionando los enganches (2 piezas) de ambos lados de dicha batería. (Fig. 3)

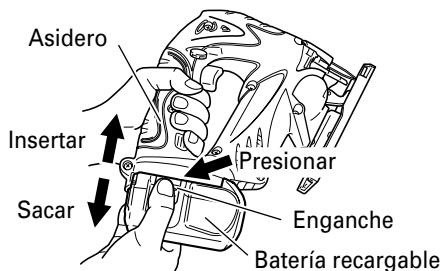

Fig. 3

## MÉTODO DE CARGA

### NOTA:

Antes de enchufar el cargador en un tomacorriente, tenga en cuenta los puntos siguientes:

- La tensión de la fuente de alimentación está indicada en la placa de características.
- El cable no deberá estar dañado.

### ⚠ ADVERTENCIA:

**No cargue con una tensión superior a la indicada en la placa de características. Si cargase con una tensión superior a la indicada en la placa de características, el cargador se quemaría.**

1. Inserte el enchufe del cargador de baterías en un tomacorriente.  
Cuando haya insertado el enchufe del cargador de baterías en un tomacorriente, la lámpara del estado de carga parpadeará lentamente en rojo. (A intervalos de 1 segundo)

### ⚠ ADVERTENCIA:



**No utilice el cargador si su cable está dañado. Haga que se lo reparen inmediatamente.**

2. Inserte la batería en el cargador de baterías.  
Inserte la batería en el cargador de baterías como se muestra en la Fig. 4. Cerciórese de que haya quedado en contacto con la base del cargador de baterías.

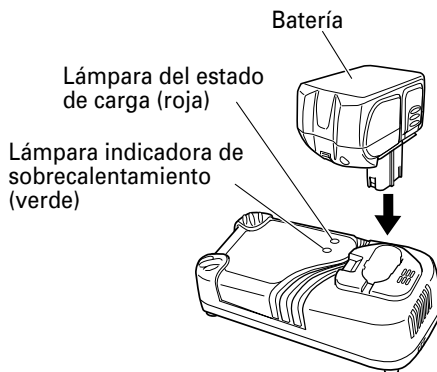

Fig. 4

3. Carga
  - Cuando inserte la batería en el cargador de baterías, se iniciará la carga, y la lámpara piloto se encenderá en rojo, (Consulte la Tabla 2.)





### NOTA:

Si la lámpara piloto parpadea en rojo, desconecte el enchufe del tomacorriente y compruebe si la batería está correctamente insertada.

- Cuando la batería se haya cargado completamente, la lámpara parpadeará lentamente en rojo. (A intervalos de 1 segundo) (Consulte la Tabla 2.)



Tabla 2

		Indicaciones de la lámpara piloto		
Lámpara de indicación del estado de la carga (roja)	Antes de la carga	Parpadeo (ROJA)	Se encenderá durante 0,5 segundos. No se encenderá durante 0,5 segundos. (Apagada durante 0,5 segundos) 	/
	Durante la carga	Iluminación (ROJA)	Iluminación permanente 	
	Carga completa	Parpadeo (ROJA)	Se encenderá durante 0,5 segundos. No se encenderá durante 0,5 segundos. (Apagada durante 0,5 segundos) 	
	Carga imposible	Destello (ROJA)	Se encenderá durante 0,1 segundos. No se encenderá durante 0,1 segundos. (Apagada durante 0,1 segundos) 	Mal funcionamiento de la batería o del cargador
Lámpara indicadora de sobrecalentamiento (verde)	Espera por recalentamiento	Iluminación (VERDE)	Iluminación permanente 	Batería recalentada. No puede cargarse (la carga comenzará cuando la batería se enfríe).

**NOTA:**

Cuando está en espera para que se enfríe la batería, el UC18YRL enfría la batería recalentada mediante un ventilador de refrigeración.

- Temperatura de la batería  
La temperatura de la batería se muestra en la tabla siguiente, y si la batería se calentado, habrá que dejar que se enfríe durante cierto tiempo antes de recargarla.

Tabla 3

Batería	Temperatura a la que podrá recargarse la batería
BCL1815, BCL1430, EBM1830	32°F — 122°F (0°C — 50°C)

4. Desconecte el cargador de baterías del tomacorriente.

**⚠ PRECAUCIÓN:**

**No desconecte el cable del tomacorriente tirando del mismo.**

**Cerciórese de tirar del enchufe para desconectarlo del tomacorriente a fin de evitar dañar el cable.**

5. Extraiga la batería del cargador de baterías. Sujete el cargador de la batería con una mano y extraiga la batería del cargador.

**⚠ PRECAUCIÓN:**

- Se deberá efectuar la reparación si no es posible asegurarlo firmemente en el tomacorriente o si el cable de alimentación no se mantiene insertado en el mismo.

**Consulte con el electricista. El uso del cargador en estas condiciones podría provocar un incendio.**

- Si la lámpara del estado de carga destella rápidamente en naranja (a intervalos de 0.2 segundos) y el zumbador suena intermitente durante 5 segundos, asegúrese de que no esté obstruido el orificio para conexión de la batería. Retire los obstáculos. Si no hay ningún obstáculo, podría atribuirse a una falla de funcionamiento de la batería o del cargador. Llévelos al establecimiento de compra.
- Si la lámpara del tiempo de carga no se enciende al conectar el cable de alimentación al tomacorriente, desconecte el cable de alimentación, y compruebe que la batería se encuentre correctamente instalada.
- La batería retiene calor durante el uso o si la deja bajo la luz directa del sol durante un tiempo prolongado. En este estado, la lámpara del tiempo de carga parpadea en rojo, y no se podrá cargar inmediatamente la batería. Deje la batería insertada en el cargador para que la carga se inicie al enfriarse la batería.
- Si la lámpara se apaga durante la carga, desconecte el cable de alimentación y espere 3 a 5 minutos antes de volverlo a conectar. Si el problema persiste, solicite la reparación.
- Deje pasar por lo menos 5 minutos entre una carga y otra para evitar recalentamientos y fallas de funcionamiento.
- Se considera que la vida útil de la batería ha expirado si sólo es posible utilizarla por un tiempo breve después de una carga completa. En tal caso, compre una batería nueva. Si continúa usando una batería descargada, podrá producirse un malfuncionamiento del cargador.

**NOTA:**

- Los tiempos de carga podrían ser mayores, dependiendo de la temperatura ambiente y de las condiciones de la batería.
- Las indicaciones de la lámpara del tiempo de carga se proveen sólo como guía, y pueden variar dependiendo de la temperatura ambiente o de las condiciones de la batería.
- Retire la batería del cargador cuando no lo esté utilizando.

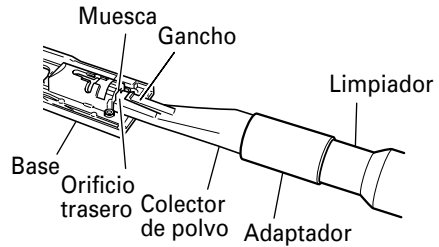

Fig. 5

**Forma de hacer que las baterías duren más.**

- Recargue las baterías antes de que se hayan agotado completamente. Si siente que la potencia de la herramienta eléctrica se debilita, deje de utilizarla y recargue su batería. Si continuase utilizando la herramienta hasta agotar la capacidad de la batería, ésta podría dañarse y su duración útil podría acortarse.
- Evite realizar la recarga a altas temperaturas. Una batería se calentará inmediatamente después de haberla utilizado. Si recargase tal batería inmediatamente después de haberla utilizado, su substancia química interna se deterioraría, y la duración útil de la batería se acortaría. Deje la batería y recárguela después de que se haya enfriado durante cierto tiempo.

**ANTES DE LA OPERACIÓN**

1. Interruptor de alimentación  
Cerciórese de que el interruptor de alimentación esté en la posición OFF.
2. Confirme las condiciones del medio ambiente.  
Condírmelo que el lugar de trabajo esté en las condiciones apropiadas de acuerdo con las precauciones descritas.
3. Polvo producido durante la operación  
El polvo producido durante la operación normal puede afectar a la salud del operario. Se recomienda lo siguiente:
  - a) Llevar máscara anti-polvo
  - b) Utilizar equipo de recogida de polvo externo

Quando utilice el equipo de recogida de polvo externo, conecte el adaptador al manguito del equipo de recogida de polvo externo. (Fig. 5)

4. Cambio de las cuchillas

**⚠ PRECAUCIÓN:**

- Cuando cambie las cuchillas, asegúrese de desconectar (OFF) la batería del cuerpo.
- No abra la palanca mientras se está moviendo el émbolo.

- (1) Abra la palanca hacia arriba, hasta el tope. (Fig. 6 flecha I)
- (2) Desmonte la cuchilla.
- (3) Inserte la cuchilla nueva hasta el tope del portacuchilla. (Fig. 6 flecha II)
- (4) Cierre la palanca. (Fig. 6 flecha III)

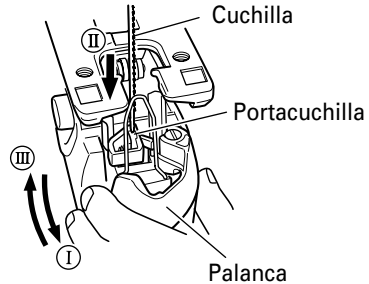

Fig. 6

**NOTA:**

- Confirme que los salientes de la cuchilla se encuentren firmemente insertados en el portacuchillas. (Fig. 7)
- Compruebe la cuchilla provista entre la ranura del rodillo. (Fig. 8)

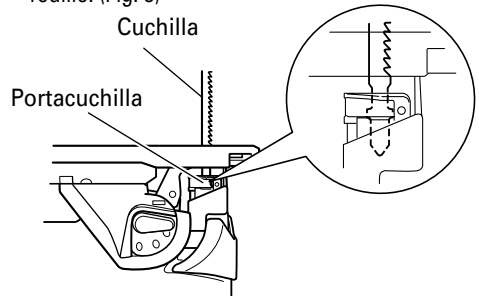

Fig. 7

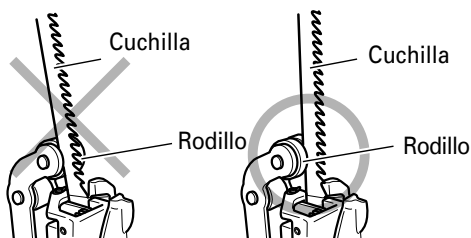

Fig. 8

## 5. Operación del interruptor

## (1) Botón de bloqueo-desconexión (Fig. 9)

La sierra caladora cuenta con un botón de bloqueo-desconexión. Para activar el bloqueo del gatillo, mueva el botón a la posición de bloqueo. Muévalo el botón en la posición libre para operar la herramienta.

**⚠ PRECAUCIÓN**  
Para evitar un arranque involuntario, siempre bloquee el interruptor para transportar o almacenar la herramienta.

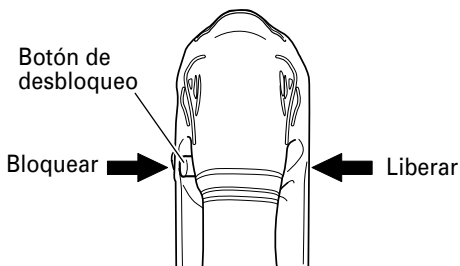

Fig. 9

## (2) Interruptor de gatillo (Fig. 10)

Esta sierra caladora cuenta con un interruptor de gatillo controlado por velocidad variable. La herramienta puede activarse («ON») o desactivarse («OFF») apretando o soltando el gatillo. El grado de carrera del émbolo de la hoja se puede ajustar entre los valores máximo y mínimo indicados en la placa de características, por medio de la presión aplicada al gatillo. Aplique mayor presión para aumentar la velocidad y reduzca la presión para disminuir la velocidad.

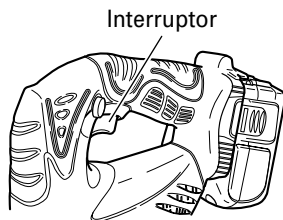
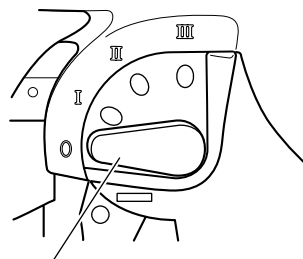

Fig. 10

## 6. Ajuste del funcionamiento orbital

- (1) Esta sierra caladora emplea el funcionamiento orbital que mueve la cuchilla hacia adelante y atrás, y también hacia arriba y abajo. Poner la perilla de cambio, mostrada en la Fig. 11, en "0" para minimizar el funcionamiento orbital (la cuchilla se mueve hacia arriba y hacia abajo). El funcionamiento orbital puede seleccionarse en 4 pasos, desde "0" a "III".
- (2) Para materiales duros como por ejemplo, chapas de acero, etc., disminuir el funcionamiento orbital. Para materiales blandos como por ejemplo, madera, plásticos, etc., aumentar el funcionamiento orbital para incrementar la eficiencia de trabajo. Para cortar el material de forma precisa, disminuir el funcionamiento orbital.



Perilla de cambio

Fig. 11

7. Corte de chapas de acero inoxidable  
Esta sierra caladora corta las placas de acero inoxidable utilizando cuchillas N° 97. Para realizar la operación apropiada, lea cuidadosamente "Sobre el corte de chapas de acero inoxidable".
8. Protector contra astillas  
Empleando el protector contra astillas cuando corte madera, se reducirá el astillado de las superficies cortadas. Inserte el protector contra astillas en el espacio existente sobre la base, y empújelo completamente. (véase Fig. 12)

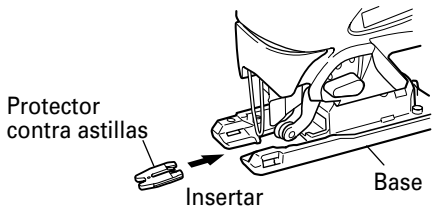

Fig. 12

9. **Cubierta de virutas**  
 La cubierta de virutas impide el desprendimiento de las virutas y mejora la eficiencia del colector de polvo. Inserte la cubierta de virutas entre la base y la palanca, y empuje con una ligera presión hasta que encaje en su lugar. (Fig. 13)  
 Para desmontar la cubierta de virutas, sujete ambos lados de la perilla y abra ligeramente hasta que pueda sacarla de la sierra caladora. (Fig. 14)

**NOTA:**  
 Existe la posibilidad de que la cubierta de virutas se encuentre escarchada cuando se corte el metal.

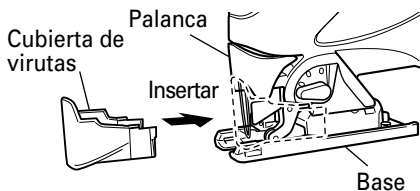

Fig. 13

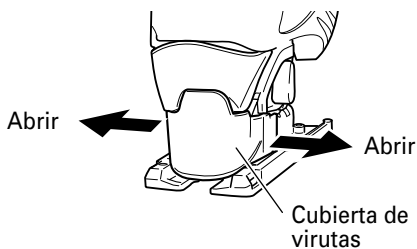

Fig. 14

10. **Base secundaria (Vendido separadamente)**  
 Utilizando la base secundaria (hecha de acero), se conseguirá reducir la abrasión de la base de aluminio, especialmente durante el corte de metales.  
 Utilizando la base secundaria (hecha de resina) se conseguirá reducir los arañazos de la superficie de corte. Fije la base secundaria a la superficie inferior de la base por medio de los 4 tornillos suministrados.
11. **Encendido de la lámpara**  
 Para encender la lámpara, tire del gatillo.  
 Suelte el gatillo para apagarla.

**⚠ PRECAUCIÓN:**  
**No mire directamente a la luz ni a la fuente de luz.**

## CORTAR

**⚠ PRECAUCIÓN de la batería de litio**  
 Para ampliar su duración, la batería de litio está equipada con la función de protección para detener la salida. Por lo tanto, si se sobrecarga al batería, el motor puede detenerse. No obstante, esto no es un problema, sino el resultado de la función de protección. En este caso, suelte el interruptor de la herramienta y elimine las causas de la sobrecarga.

**⚠ PRECAUCIÓN:**

- Mientras esté serrando, para evitar que la cuchilla se salga o que el pistón se estropee o se desgaste demasiado, asegúrese de que la superficie de la placa base esté en contacto con la pieza de trabajo.
- A poca velocidad, no cortar madera de más de 3/8" (10 mm) de espesor ni acero de más de 1/32" (1 mm).

1. **Corte para rectilinear**  
 Cuando corte en línea recta, primero trace una línea marcadora y haga avanzar la sierra a lo largo de esa línea.  
 Si utiliza la guía (en venta separadamente) podrá cortar con precisión sobre una línea recta.
- (1) Afloje el perno de base con la llave allen provista en la base. (Fig. 15)
  - (2) Mueva la base completamente hacia adelante (Fig. 16), y vuelva a apretar el perno de la base.
  - (3) Fije la guía haciéndola pasar a través del orificio de fijación de la base y apriete el perno M5. (Fig. 17)
  - (4) Ajuste la posición orbital a "0".

**NOTA:**  
 Para cortar con precisión utilizando la guía (Fig. 17), ajuste siempre la posición orbital a "0".

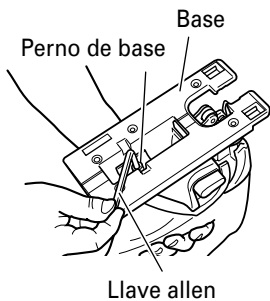

Fig. 15

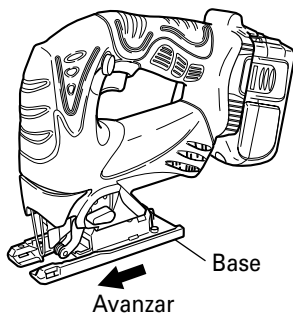

Fig. 16

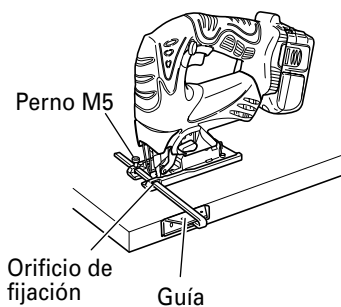

Fig. 17

**NOTA:**

El corte circular se puede realizar con la cuchilla colocada de forma aproximadamente vertical con respecto a la superficie inferior de la base.

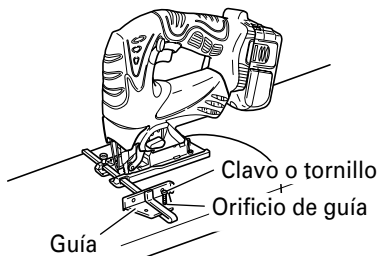

Fig. 18

4. Cortar materiales metálicos
  - (1) Ajuste la posición orbital a "0" o a "I".
  - (2) Corte el material a velocidad media.
  - (3) Use siempre un fluido de corte apropiado (aceite para husos, agua jabonosa, etc.). Si no está disponible un fluido de corte líquido, aplique grasa a la superficie trasera del material que se va a cortar.
5. Recorte interior
  - (1) En madera  
Alinear la dirección de la cuchilla con la fibra de madera cortar poco a poco hasta haber cortado un orificio de ventana en el centro de la madera útil. (Fig. 19)
  - (2) En otros materiales  
Cortando un orificio de ventana en materiales distintos de la madera útil, taladrar inicialmente un orificio con un taladrador o una herramienta similar antes de empezar a cortar.

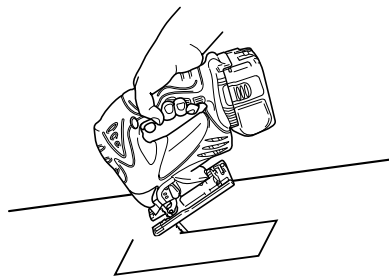

Fig. 19

6. Corte angular  
La base puede ser inclinada hacia ambos lados en un ángulo de hasta 45° para el corte angular. (Fig. 20)
  - (1) Afloje el perno de base con la llave allen provista en la base y mueva la base completamente hacia adelante. (Fig. 15, 16)

## 2. Serrar líneas curvas

El serrar un arco circular pequeño, se reduce la velocidad de alimentación de la máquina. Si la máquina está demasiado alimentada, inmediatamente puede ocasionarse la rotura de la cuchilla.

## 3. Cortar en círculo o un arco circular

La guía también podrá ser útil para el corte circular. Después de fijar la guía de la manera indicada arriba, introduzca el clavo o el tornillo en el material a través del orificio de la guía, y luego utilícelo como eje durante el corte. (Fig. 18)

- (2) Alinee la escala (desde 0 grado a 45 grados en incrementos de 15 grados) del parte semicircular de la base con la marca [▽] de la cubierta del engranaje. (Fig. 21)
- (3) Apriete de nuevo el perno M5. (Fig. 15)
- (4) Ajuste la posición orbital a "0".

**NOTA:**  
El corte angular no se puede realizar cuando se utiliza la cubierta de virutas o el colector de polvo.

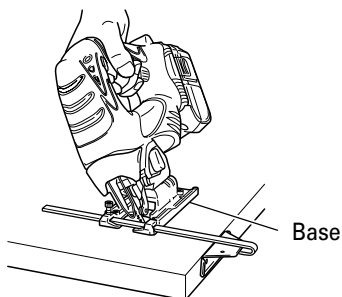

Fig. 20

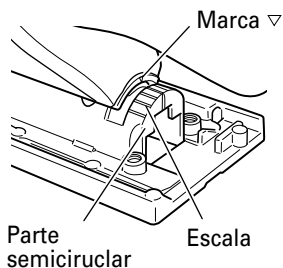

Fig. 21

### CONEXION CON EL LIMPIADOR

Conectando con el limpiador (en venta separadamente) a través del colector de polvo (en venta separadamente) y el adaptador (en venta separadamente), se podrá recolectar casi la totalidad del polvo.

- (1) Retire la llave allen de la base.
- (2) Mueva la base completamente hacia adelante. (Fig. 15, 16)
- (3) Fije la cubierta de virutas.
- (4) Conecte el colector para polvo con el adaptador. (Fig. 22)
- (5) Conecte el adaptador con la punta del limpiador. (Fig. 22)
- (6) Inserte el colector de polvo en el orificio trasero de la base hasta que el gancho encaje en la muesca. (Fig. 23)
- (7) Presione el gancho para desmontar el colector de polvo.

**NOTA:**

Utilice la máscara de protección contra el polvo si está disponible.

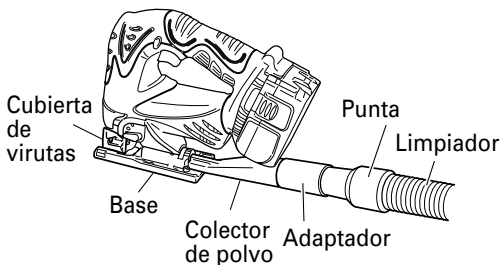

Fig. 22

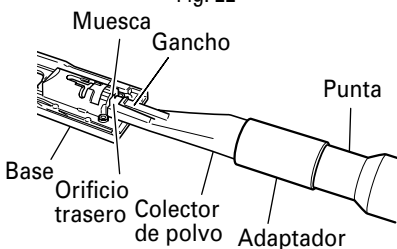

Fig. 23

### SOBRE EL CORTE DE CHAPAS DE ACERO INOXIDABLE

**⚠ PRECAUCIÓN:**  
Mientras esté serrando, para evitar que la cuchilla se salga o que el pistón se estropee o se desgaste demasiado, asegúrese de que la superficie de la placa base esté en contacto con la pieza de trabajo.

Para cortar chapas de acero inoxidable, ajuste la sierra como se describe a continuación.

1. Ajuste la velocidad

Cuchilla	Grosor del material	Velocidad
N.º 97	1/16" – 5/32" (1,5 – 2,5 mm)	Velocidad media

**NOTA:**

Cuanto mayor sea la velocidad, más rápido será el serrado del material, pero, en este caso, la duración útil de la cuchilla disminuirá. Si la velocidad es demasiado baja, el serrado será más lento, pero la duración útil aumentará. Efectúe los ajustes a su gusto.

2. Ajuste la posición orbital a "0"

**NOTA:**

- Para serrar, emplee líquido para serrado (derivado del petróleo) a fin de prolongar la duración útil de la cuchilla.

---

**SELECCION DE LAS CUCHILLAS**

---

- Cuchillas accesorias  
Para asegurar una eficiencia operativa máxima y resultados, es muy importante seleccionar la cuchilla mejor apropiada para el tipo y grosor del material a cortar. Tres tipos de cuchillas están suministradas en los accesorios estándar. El número de cuchilla está grabada cerca de la parte a montar de cada cuchilla. Seleccionar la cuchilla apropiada según Tabla. 4.

---

**ALOJAMIENTO DE LA LLAVE ALLEN**

---

Es posible alojar la llave allen en la base. (véase Fig. 24)

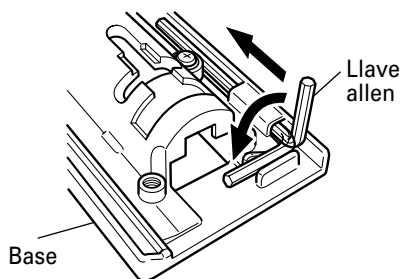

Fig. 24

55 **Tabla 4** Lista de cuchillas apropiadas

Material a cortar	Cuchilla		Grosor del material: pulgadas (mm)									
	No. 1 (Largo)	No. 1 (Extralarga)	No. 11	No. 12	No. 15	No. 16	No. 21	No. 22	No. 41	No. 97		
Madera útil	Menos 4-1/8 (105)	Menos 5-5/16(135)	3/8-2-5/32 (10-55)	Menos 3/4(20)				3/8-2-5/32 (10-55)	3/16-1-9/16 (5-40)	3/8-2-9/16 (10-65)		
			3/16-1-3/16 (5-30)	Menos 3/8 (10)				3/16-1-3/16 (5-30)	1/8-3/4 (3-20)			
Plancha de hierro					1/8-15/64 (3-6)	Menos 1/8(3)					5/64-3/16 (2-5)	
											1/16-5/32 (1,5-2,5)	
Metal no férrico					1/8-15/32 (3-12)	Menos 1/8(3)					Menos 3/16(5)	
					Altura hasta 63/64(25)						Altura hasta 63/64(25)	
Plásticos					3/16-3/4 (5-20)	Menos 1/4(6)		3/16-19/32 (5-15)	Menos 1/4(6)		3/16-19/32 (5-15)	
			3/16-1-3/16 (5-30)	Menos 3/8(10)	3/16-3/4 (5-20)	Menos 3/16(5)		3/16-1-3/16 (5-30)	1/8-3/4 (3-20)		3/16-19/32 (5-15)	
			3/8-2-5/32 (10-55)	1/8-63/64 (3-25)	3/16-63/64 (5-25)	1/8-63/64 (3-25)		3/8-2-5/32 (10-55)	1/8-1-1/2 (3-40)		3/16-63/64 (5-25)	
			3/8-2-5/32 (10-55)	1/8-63/64 (3-25)				3/8-2-5/32 (10-55)	1/8-1-1/2 (3-40)			
Pasta de papel					1/8-63/64 (3-25)	Menos 1/4(6)					1/8-63/64 (3-25)	
						Menos 1/4(6)						

**NOTA:**

○ El radio mínimo de corte de las cuchillas, No. 1 (Largo), No. 1 (Extralarga), No. 21, No. 22 y No. 41 es de 3-15/16" (100 mm).



# MANTENIMIENTO E INSPECCIÓN

**⚠ ADVERTENCIA:** Asegúrese de desconectar el interruptor y sacar la pila.

1. Inspeccionar la cuchilla  
El uso continuo de una cuchilla dañada resultaría una deficiencia de corte reducida y podría causar posible recalentamiento del motor. Reemplazar la cuchilla tan pronto como se note un desgaste excesivo por una nueva.
2. Comprobación de los tornillos  
Los tornillos son peligrosos. Inspecciónelos regularmente y cerciórese de que estén bien apretados.
8. Lista de repuestos  
A: N°. ítem  
B: N°. código  
C: N°. usado  
D: Observaciones

**⚠ PRECAUCIÓN:**

**La utilización de una herramienta eléctrica con tornillos flojos es extremadamente peligrosa.**

3. Mantenimiento de motor  
La unidad de bobinado del motor es el verdadero "corazón" de las herramientas eléctricas. Prestar el mayor cuidado a asegurarse de que el bobinado no se dañe y/o se humedezca con aceite o agua.
4. Comprobación del polvo  
El polvo podrá eliminarse con un paño suave y seco o ligeramente humedecido en agua jabonosa. No utilice lejía, cloro, gasolina, ni diluidor de pintura, porque podrían dañar el plástico.
5. Eliminación de las baterías agotadas

**⚠ ADVERTENCIA:**

**No tire las baterías agotadas. Las baterías pueden explotar si se incineran. El producto que ha adquirido contiene una batería. La batería es reciclable. Cuando se agote su duración útil, de acuerdo con las leyes estatales y locales, puede ser ilegal tirar esta batería a la basura. Solicite a las autoridades locales los detalles sobre las opciones de reciclado o de la forma de deshacerse apropiadamente de la batería.**

6. Almacenamiento  
Guarde la herramienta en un lugar con menos de 40°C (104°F) y fuera del alcance de niños.
7. Mantenimiento y reparación  
Todas las herramientas eléctricas de calidad requieren de vez en cuando el servicio de mantenimiento o el reemplazo de piezas debido al desgaste producido durante la utilización normal. Para asegurarse de que solamente se utilicen piezas de reemplazo autorizadas, todos los servicios de mantenimiento y reparación deberán realizarse SOLAMENTE EN UN CENTRO DE REPARACIONES AUTORIZADO POR HITACHI.

**⚠ PRECAUCIÓN:**

- **La reparación, modificación e inspección de las herramientas eléctricas Hitachi deben ser realizadas por un Centro de Servicio Autorizado de Hitachi.**

Esta lista de repuestos será de utilidad si es presentada junto con la herramienta al Centro de Servicio Autorizado de Hitachi, para solicitar la reparación o cualquier otro tipo de mantenimiento.

En el manejo y el mantenimiento de las herramientas eléctricas, se deberán observar las normas y reglamentos vigentes en cada país.

**MODIFICACIONES:**

Hitachi Power Tools introduce constantemente mejoras y modificaciones para incorporar los últimos avances tecnológicos.

Por consiguiente, algunas partes (por ejemplo, números de códigos y/o diseño) pueden ser modificadas sin previo aviso.

## ACCESORIOS

### ⚠ ADVERTENCIA:

No utilice nunca ningún accesorio distinto de los mencionados más abajo.

La utilización de cualquier otro accesorio distinto de los mencionados más abajo o no previstos para el uso, como una rueda de copa, una rueda de corte o una hoja de sierra, podría resultar peligroso y causar lesiones o daños materiales.

### NOTA:

Los accesorios están sujetos a cambio sin ninguna obligación por parte de HITACHI.

### ACCESORIOS ESTÁNDAR

CJ14DL CJ18DL (Con la batería de 3.0Ah)	<input type="radio"/> No. 41 cuchilla (Núm. de código 879357) .....	1
	<input type="radio"/> Llave Allen (Núm. de código 944458) .....	1
	<input type="radio"/> Protector contra astillas (Núm. de código 321590) .....	1
	<input type="radio"/> Cubierta de virutas (Núm. de código 328352) .....	1
	<input type="radio"/> Cargador de baterías (UC18YRL) .....	1
	<input type="radio"/> Batería .....	1
	BCL1430: CJ14DL EBM1830: CJ18DL	
<input type="radio"/> Caja de plástico .....	1	
CJ18DL (Con la batería de 1.5Ah)	<input type="radio"/> No. 41 cuchilla (Núm. de código 879357) .....	1
	<input type="radio"/> Llave Allen (Núm. de código 944458) .....	1
	<input type="radio"/> Protector contra astillas (Núm. de código 321590) .....	1
	<input type="radio"/> Cubierta de virutas (Núm. de código 328352) .....	1
	<input type="radio"/> Cargador de baterías (UC18YFL) .....	1
	<input type="radio"/> Batería (BCL1815) .....	1
	<input type="radio"/> Caja de plástico .....	1
CJ14DL CJ18DL (NN)	Sin pilas, cargador de pilas y funda de plástico	

### ACCESORIOS OPCIONALES.....De venta por separado

- No. 1 cuchilla (Largo) (Núm. de código 879227)
- No. 1 cuchilla (Extralarga) (Núm. de código 321878)
- No. 11 cuchilla (Núm. de código 963390)
- No. 12 cuchilla (Núm. de código 963391)
- No. 15 cuchilla (Núm. de código 963392)
- No. 16 cuchilla (Núm. de código 963393)
- No. 21 cuchilla (Núm. de código 963394)
- No. 22 cuchilla (Núm. de código 963395)
- No. 97 cuchilla (Núm. de código 963400)
- Guía (Núm. de código 879391)
- Base secundaria (Acero) (Núm. de código 321994)
- Base secundaria (resina) (Núm. de código 321995)
- Tornillo especial (Núm. de código 321996)  
(Para instalar la base secundaria)
- Adaptador de extracción de polvos (Núm. de código 321591)

### NOTA:

Las especificaciones están sujetas a cambio sin ninguna obligación por parte de HITACHI.

CJ14DL

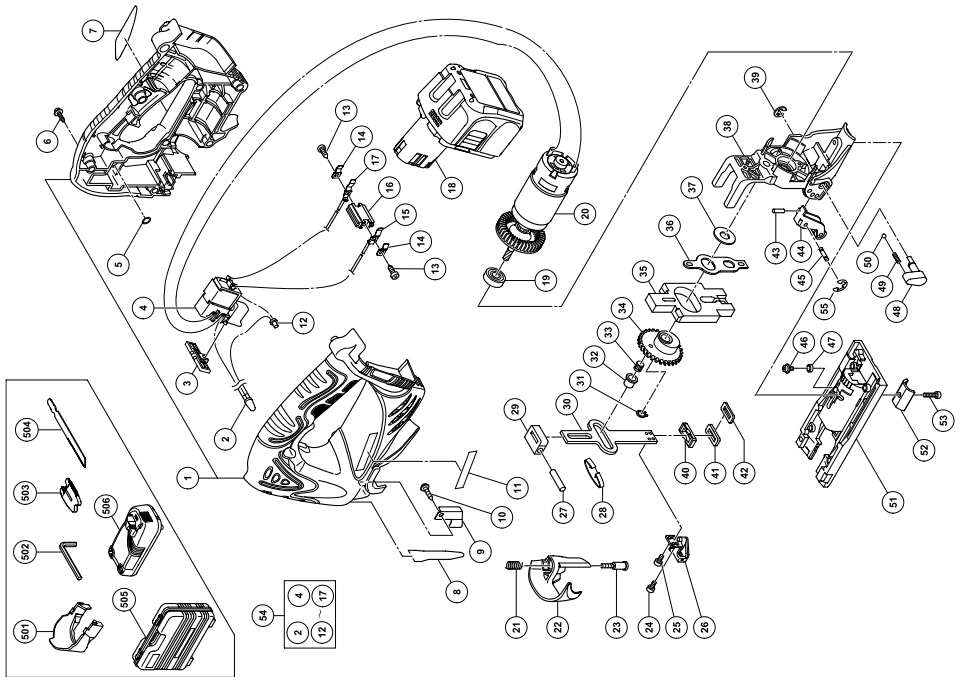

A	B	C	D	A	B	C	D
1	328-350	1	1	43	328-329	1	1
2	328-336	1	1	44	328-330	1	1
3	319-760	1	1	45	328-331	1	1
4	328-335	1	1	46	315-500	1	M4×8
5	984-528	4	P-6	47	321-576	1	1
6	301-653	8	D4×20	48	328-332	1	1
7	—	7	—	49	982-454	1	1
8	328-349	1	1	50	959-155	1	D3.97
9	321-592	1	1	51	321-573	1	1
10	984-327	1	D3×8	52	321-575	1	1
11	—	1	1	53	949-665	1	M5×4
12	959-140	1	1	54	328-353	1	"2, 4, 13-17"
13	958-715	2	D4×10	55	872-971	2	2
14	996-118	2	2	501	328-352	1	1
15	322-995	1	1	502	944-458	1	4MM
16	320-997	1	1	503	321-590	1	1
17	323-003	1	1	504	879-357	1	NO.41
18	326-824	2	2	505	328-351	1	UC18YRL
18	326-823	1	BCL1430	506	—	1	1
19	608-VVM	1	BCL1430				
20	328-333	1	608VV/C2PS2L				
21	321-580	1	1				
22	328-347	1	1				
23	328-348	1	1				
24	325-241	1	M3×8				
25	325-077	1	M3×6				
26	325-076	1	D6				
27	983-564	1	1				
28	325-071	1	1				
29	325-070	1	1				
30	328-343	1	1				
31	994-251	1	1				
32	328-342	1	1				
33	325-242	1	1				
34	328-341	1	1				
35	328-340	1	1				
36	328-339	1	1				
37	957-540	1	1				
38	328-328	1	1				
39	673-489	1	1				
40	328-344	1	1				
41	328-346	1	1				
42	328-345	1	1				

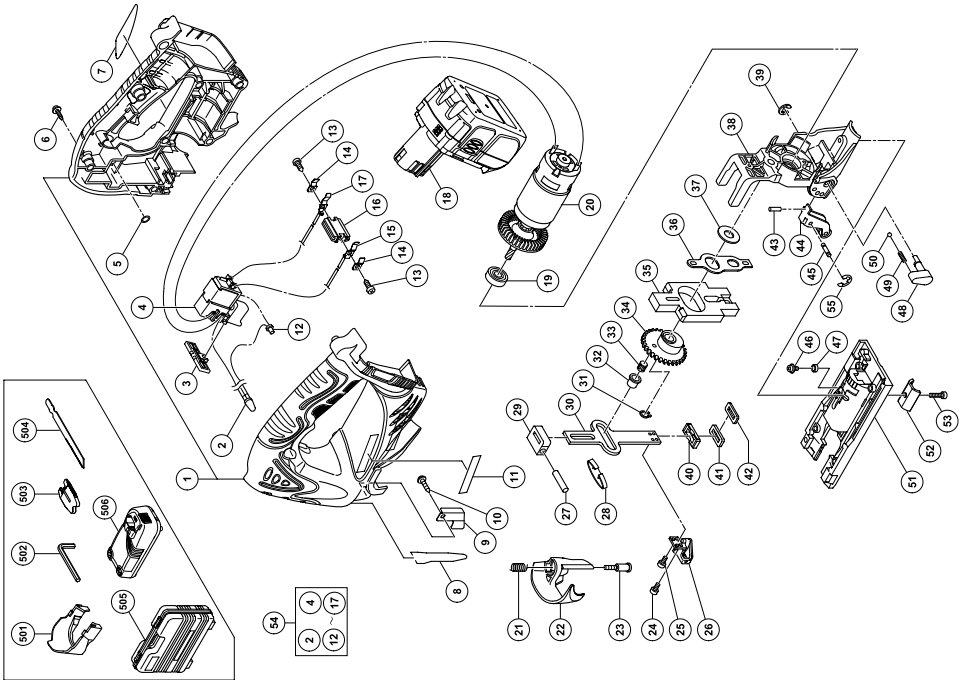

A	B	C	D
43	328-329	1	
44	328-330	1	
45	328-331	1	
46	315-500	1	M4×8
47	321-576	1	
48	328-332	1	
49	982-454	1	
50	959-155	1	D3.97
51	321-573	1	
52	321-575	1	
53	949-665	1	M5×4
54	328-353	1	"2, 4, 13-17"
55	872-971	2	
501	328-352	1	
502	944-458	1	4MM
503	321-590	1	
504	879-357	1	NO.41
505	328-351	1	UC18YRL
506	_____	1	

A	B	C	D
1	328-362	1	
2	328-336	1	
3	319-760	1	
4	328-335	4	P-6
5	984-528	4	D4×20
6	301-653	8	
7	_____	1	
8	328-349	1	
9	321-592	1	
10	984-327	1	D3×8
11	_____	1	
12	959-140	1	
13	958-715	2	D4×10
14	996-118	2	
15	322-995	1	
16	320-997	1	
17	323-003	1	
18	326-240	1	
18	326-241	1	EBM1830
19	608-VVM	1	EBM1830
20	328-739	1	608VV/C2PS2L
21	321-580	1	
22	328-347	1	
23	328-348	1	
24	325-241	1	M3×8
25	325-077	1	M3×6
26	325-076	1	D6
27	983-564	1	
28	325-071	1	
29	325-070	1	
30	328-343	1	
31	994-251	1	
32	328-342	1	
33	325-242	1	
34	328-341	1	
35	328-340	1	
36	328-339	1	
37	957-540	1	
38	328-328	1	
39	673-489	1	
40	328-344	1	
41	328-346	1	
42	328-345	1	

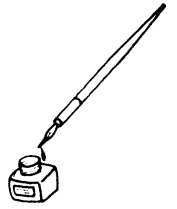

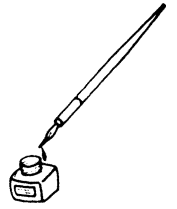

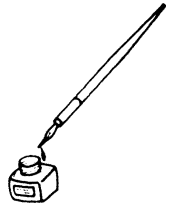

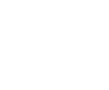

Please contact HITACHI KOKI U.S.A. LTD.  
at 1-800-59-TOOLS (toll free), or HITACHI  
AUTHORIZED POWER TOOL SERVICE  
CENTER regarding COLLECTION.



Pour le RAMASSAGE, contacter HITACHI  
KOKI U.S.A. LTD. au 1-800-59-TOOLS (appel  
gratuit), ou UN SERVICE APRES-VENTE  
D'OUTILS ELECTRIQUE AGREE PAR  
HITACHI.



Con respecto a la RECOLECCIÓN de  
baterías, póngase en contacto con HITACHI  
KOKI U.S.A. LTD. número 1-800-59-TOOLS  
(llamada gratis), o con HITACHI AUTORIZED  
POWER TOOL SERVICE CENTER.

Issued by

 **Hitachi Koki Co., Ltd.**

Sinagawa Intercity Tower A, 15-1, Konan 2-chome,  
Minato-ku, Tokyo 108-6020, Japan

Distributed by

 **Hitachi Koki U.S.A., Ltd.**

3950 Steve Reynolds Blvd.  
Norcross, GA 30093

 **Hitachi Koki Canada Co.**

450 Export Blvd. Unit B,  
Mississauga ON L5T 2A4